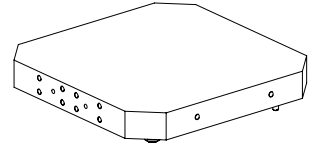

**Palette UPC Alu**  
**320 x 320 x 40****UPC pallet Alu**  
**320 x 320 x 40****Palette UPC Alu**  
**320 x 320 x 40**

Sicherheit, Garantie, Haftung und Serviceadressen siehe Beilage A.

For safety, guarantee, liability and service addresses, see Appendix A.

Sécurité, garantie, responsabilité et adresses de service : voir annexe A.

**Verpackungsinhalt überprüfen**

1x UPC Palette  
320 x 320 x 40

**Check package contents**

1x UPC Pallet  
320 x 320 x 40

**Vérifier l'intégralité de la livraison**

1x Palette UPC  
320 x 320 x 40

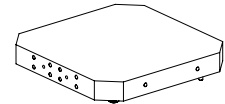
**Anwendung** (bestimmungsgemäße Verwendung)

EROWA Werkstückträger werden mit Werkstücken beladen, transportiert und in die Spannfüter eingesetzt.

Einsatz auf EROWA UPC Spannfüter.

Zum Aufspannen von Werkstücken, Lehren, etc. im Bereich Zerspanung.

**Application** (intended purpose)

EROWA workpiece carriers are loaded with workpieces, transported and inserted into the chucks.

For use on the EROWA UPC chucks.

To clamp workpieces, gauges, etc., for chipcutting operations.

**Utilisation** (conformément à sa destination)

Les porte-pièces EROWA sont chargés avec les pièces, transportés et insérés dans les mandrins.

Utilisation sur mandrin UPC.

Pour le serrage de pièces, gabarits, etc., en usinage par enlèvement de copeaux.

**HINWEIS**

Die UPC Palette kann leichte Kratzer aufweisen.

Das Schleifbild und leichte Kratzer auf der UPC-Palette haben keinen Einfluss auf die Funktion und Genauigkeit der Paletten.

**NOTICE**

The UPC pallet may show slight scratches.

The grinding pattern and slight scratches on the UPC pallet will not affect the function and accuracy of the pallets.

**INDICATION**

La palette UPC peut présenter de légères rayures.

Le motif de rectification et les légères rayures sur la palette UPC n'affecteront pas le fonctionnement et la précision des palettes.

**WICHTIG**

Beim Bewegen von schweren Paletten und Werkstückträgern empfehlen wir die dafür entwickelten EROWA Geräte einzusetzen. Wenden Sie sich bei Fragen hierzu an Ihren EROWA Berater.

**IMPORTANT**

When moving heavy pallets and workpiece carriers, we recommend using the EROWA devices specially designed for this purpose. For more information, please contact your EROWA consultant.

**IMPORTANT**

Pour le déplacement de porte-pièces et de palettes lourdes, il est recommandé d'utiliser les dispositifs EROWA conçus à cette fin. Consultez votre conseiller EROWA pour toute question à ce sujet.

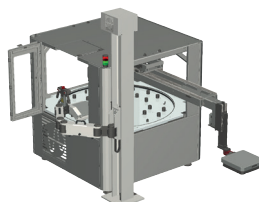

**Symbolerklärung****Explanation of the symbols****Description des symboles utilisés**

Das EROWA Produkt wurde nach den allgemein anerkannten Regeln der Technik und dem aktuellen Stand von Wissenschaft und Technik gefertigt. Dennoch gehen von Maschinen Risiken aus, die sich konstruktiv nicht vermeiden lassen. Um dem mit dem EROWA Produkt arbeitenden Personal ausreichend Sicherheit zu gewährleisten, werden zusätzlich Sicherheitshinweise gegeben. Nur wenn diese beachtet werden, ist hinreichende Sicherheit beim Umgang mit dem EROWA Produkt gewährleistet. Bestimmte Textstellen sind besonders hervorgehoben. Die so gekennzeichneten Stellen haben folgende Bedeutung:

The EROWA Product has been manufactured according to the generally recognized rules of technology and the state of the art of science and technology. Even so, machines involve risks which cannot be avoided by means of design and construction. In order to provide personnel working with the EROWA Product with adequate safety, additional precautions are provided. Adequate safety at work with the EROWA Product can only be ensured if these precautions are being followed. Certain passages have been marked in a particular way. The passages marked in this manner have the following meaning:

Le Produit EROWA a été conçu en fonction des règles techniques généralement admises et de l'état actuel des connaissances scientifiques et techniques. Il n'en reste pas moins que toute machine présente nécessairement des risques qui ne peuvent pas être entièrement éliminés par la seule approche conceptuelle. D'où la prescription de consignes de sécurité spécifiques pour assurer une sécurité maximale au personnel travaillant sur le Produit EROWA. Seule l'observation de ces consignes de sécurité permet d'assurer une sécurité suffisante aux personnes dans leurs rapports avec le Produit EROWA. Certains passages ont été mis en évidence. Ils ont les significations suivantes :

**⚠️ GEFAHR**

Steht für eine unmittelbar drohende Gefahr, die zu schweren, irreversiblen Körperverletzungen oder zum Tod führt.

**⚠️ DANGER**

Highlights an immediate thread of danger that will cause serious, irreversible physical injury or death.

**⚠️ DANGER**

Signale un danger qui vous menace directement et qui provoque de graves blessures corporelles ou la mort.

**⚠️ WARNUNG**

Steht für eine möglicherweise gefährliche Situation, die zu schweren Körperverletzungen oder zum Tod führen kann.

**⚠️ WARNING**

Highlights a possible dangerous situation that could cause serious physical injury or death.

**⚠️ AVERTISSEMENT**

Signale une situation potentiellement dangereuse pouvant entraîner la mort ou de graves blessures corporelles.

**⚠️ VORSICHT**

Steht für eine möglicherweise gefährliche Situation, die zu geringfügigen oder mäßigen Verletzungen führen kann.

**⚠️ CAUTION**

Highlights a possible dangerous situation that could cause minor or moderate injury.

**⚠️ ATTENTION**

Signale une situation potentiellement dangereuse pouvant entraîner des blessures légères ou modérées.

**HINWEIS**

Steht für eine möglicherweise schädliche Situation, bei der das Produkt oder eine Sache in seiner Umgebung beschädigt werden könnte.

**NOTICE**

Highlights a possible harmful situation in which the product or an object in the vicinity could be damaged.

**INDICATION**

Signale une situation potentiellement néfaste dans laquelle le produit ou un objet placé à proximité de lui risque d'être endommagé.

**WICHTIG**

Steht für Anwendungshinweise und andere nützliche Informationen.

**IMPORTANT**

Highlights information on usage and other useful information.



**IMPORTANT**

Signale des consignes d'utilisation et d'autres informations utiles.

**Schutzeinrichtungen**

**Protection devices**



**Dispositifs de protection**

 <b>GEFAHR</b>	 <b>DANGER</b>	 <b>DANGER</b>
<p>Unvorhersehbare Fehlfunktionen oder fehlerhaftes Material des Produkts (wegfliegen von Teilen), können zu schweren und irreversiblen Körperverletzungen führen.</p> <p>Die vorhandenen Schutzeinrichtungen sind gemäss der Betriebsanleitung (Werkzeugmaschine) korrekt und konsequent anzuwenden.</p>	<p>Unforeseeable malfunctions or faulty material of the product (parts being thrown out) can cause severe and irreversible injury.</p> <p>The existing protection devices must be used properly and consistently according to the operating instructions (machine tool).</p>	<p>Des dysfonctionnements imprévisibles ou un matériau défectueux dans le produit (pièces qui s'échappent) peuvent entraîner des blessures corporelles lourdes et irrémediables.</p> <p>Les dispositifs de protection existants doivent donc être utilisés systématiquement et conformément aux instructions de service (de la machine-outil).</p>

**Persönliche Schutzausrüstung**

**Personal protective equipment**

**Équipement de protection individuelle**



 <b>WARNUNG</b>	 <b>WARNING</b>	 <b>AVERTISSEMENT</b>
<p>Unsachgemässe Bedienung, fehlerhafte Manipulation oder fehlerhaftes Material (herunterfallen von Teilen, Lärm) können zu schweren Körperverletzungen führen.</p> <p>Der Bediener ist aufgefordert die vorhandene persönliche Schutzausrüstung (z.B. Schutzbrille, Schutzschuhe und Gehörschutz) korrekt zu tragen.</p>	<p>Improper operation, erroneous manipulation or faulty material (falling parts, noise) can lead to serious personal injury.</p> <p>The operator is requested to properly wear the existing personal protective equipment (e.g., goggles, protective shoes, and hearing protection).</p>	<p>Toute utilisation non conforme, manipulation erronée ou matériau défectueux (chutes de pièces, bruit) peut entraîner de lourdes blessures corporelles.</p> <p>L'opérateur est prié de porter correctement les équipements de protection individuelle existants (lunettes de sécurité, chaussures de sécurité, protection auditive, etc.).</p>

<b>HINWEIS</b>	<b>NOTICE</b>	<b>INDICATION</b>
<p>Die Auswahl und die Prüfung über den Einsatz der einzelnen Schutzausrüstungsgegenstände hat durch den Betreiber zu erfolgen.</p>	<p>The operating company is responsible for the selection and verification of use of the individual protection equipment.</p>	<p>L'exploitant est responsable de la sélection et du contrôle des différents équipements de protection individuelle.</p>

**Arbeiten mit Druckluft**

**Working with compressed air**

**Travailler avec de l'air comprimé**

 <b>WARNUNG</b>	 <b>WARNING</b>	 <b>AVERTISSEMENT</b>
<p>Maximaler Reinigungsdruck beachten.</p> <p>Zu starkes Abblasen und Lärm mit der Druckluft vermeiden, Gehörschutz tragen.</p> <p>Gegen Augenverletzungen gut sitzende Schutzbrille tragen (auch Drittpersonen). Gefährdung durch Versprühen von Flüssigkeit und wegfliegenden Spänen, etc.</p> <p>Müssen Teile beim Abblasen in der Hand gehalten werden, sind geeignete Handschuhe zu tragen.</p>	<p>Be sure to observe the maximum cleaning pressure.</p> <p>Avoid excessive blowing and noise with compressed air, wear hearing protection.</p> <p>To avoid eye injuries, wear properly fitting safety glasses (including third parties). Risk of spraying liquid and projection of chips, etc.</p> <p>If you must hold any parts in your hand while blowing them off, wear suitable gloves.</p>	<p>Observer la pression de nettoyage maximale.</p> <p>Éviter un nettoyage par soufflage et bruit à trop forte pression, porter une protection auditive.</p> <p>Porter des lunettes de sécurité bien ajuster pour éviter toute blessure des yeux (tierces personnes également). Risque de pulvérisation de liquides et de projection de copeaux, etc.</p> <p>Si le nettoyage exige de tenir des pièces à la main, porter des gants appropriés.</p>

Bezeichnung der Teile	Description of parts	Désignation des éléments
1) Palette UPC Alu	1) UPC pallet Alu	1) Palette UPC Alu
2) Referenzschraube	2) Reference screw	2) Doigt de référence
3) Spannzapfen (4x)	3) Chucking spigots (4x)	3) Tiges de préhension (4x)
4) Bohrbild für GripperLink RCS 38 mm ER-036347 (Option).	4) Mounting boreholes for GripperLink RCS 38 mm ER-036347 (option).	4) Trous de fixation pour GripperLink RCS 38 mm ER-036347 (en option).
5) Befestigungsbohrungen M8 (4x) für Handgriffe ER-115355 (Option).	5) Mounting boreholes M8 (4x) for handles ER-115355 (option).	5) Taraudages M8 (4 x) pour poignées ER-115355 (en option).
6) Zentriersegmente (4x)	6) Centring segments (4x)	6) Segments de centrage (4x)
7) Z-Auflagen (4x) hart	7) Z-supports (4x) hard	7) Appuis Z (4x) dur

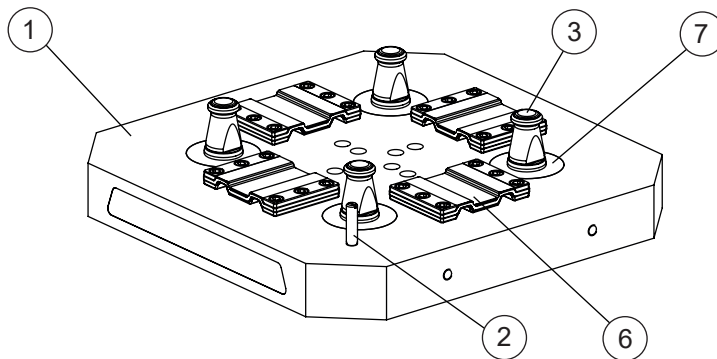
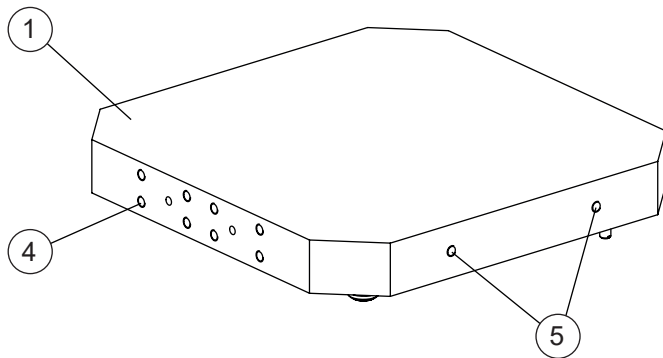

**Technische Daten**

Dimension:  
 Gewicht:  
 Material:  
 Z-Auflagen: Stahl gehärtet

**Technical data**

Dimension:  
 Weight:  
 Material:  
 Z-supports: hardened steel

**Caractéristiques techniques**

Dimensions:  
 Masse:  
 Matériau:  
 appuis Z : acier durci

320 x 320 x 40 mm  
 ~ 12 kg  
 Aluminium

**Ausführung:**

Zentriersegmente und Spann-  
 zapfen montiert

Das entsprechende Lochbild für  
 die Aufnahme von Werkstücken,  
 Lehren, etc., ist nach Bedarf zu  
 bohren.

**Version:**

centering segments and chuck-  
 ing spigots fitted

The appropriate borehole pat-  
 tern for the accommodation of  
 workpieces, gauges, etc., must  
 be drilled according to require-  
 ments.

**Exécution:**

segments de centrage et tiges  
 de préhension montés

La configuration de perçages  
 pour la fixation des pièces,  
 gabarits, etc., est à réaliser en  
 fonction des besoins.

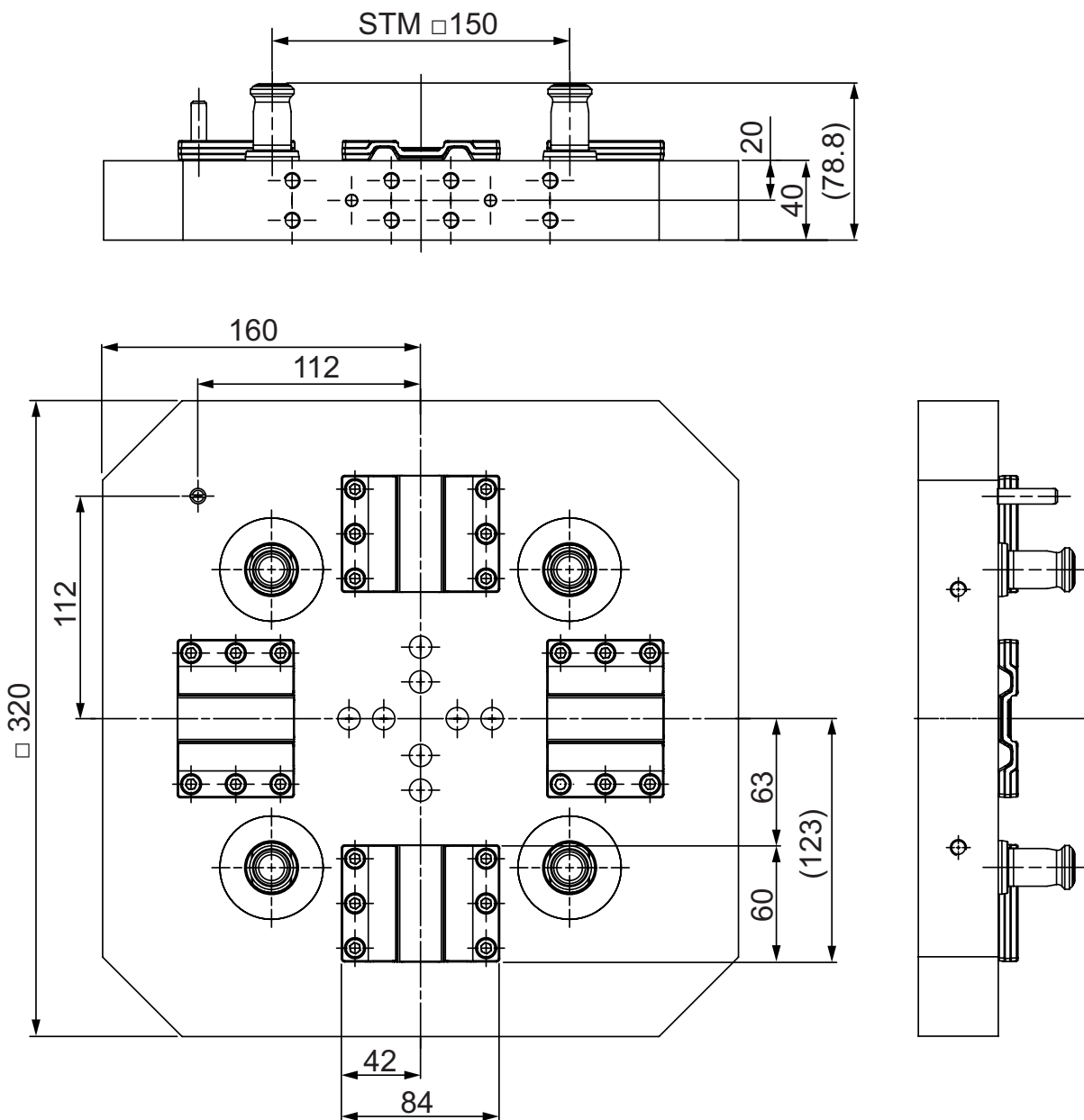

**WICHTIG**

Beim Bohren des entsprechenden Lochbildes für die Werkstückbefestigung ist darauf zu achten, dass bestehenden Bohrungen nicht beschädigt werden.

**IMPORTANT**

When you drill a new borehole pattern for workpiece attachment, make sure that you do not damage any existing boreholes.

**IMPORTANT**

Lors des perçages de la configuration de perçage correspondante pour la fixation de la pièce, il convient de veiller à ne pas endommager les perçages existants.

View B - B

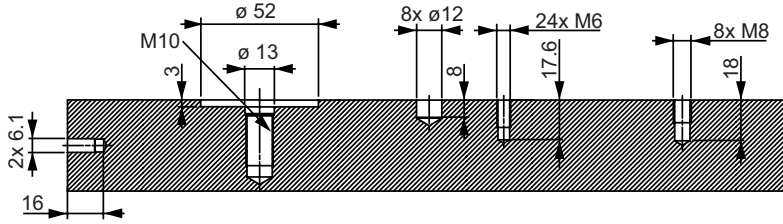

View D - D

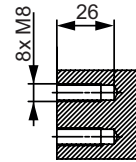

View C - C

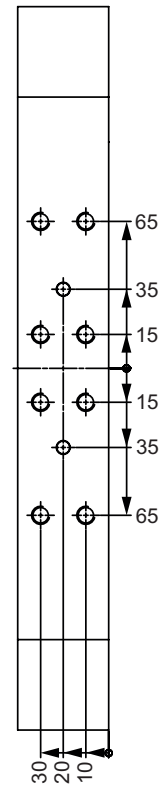
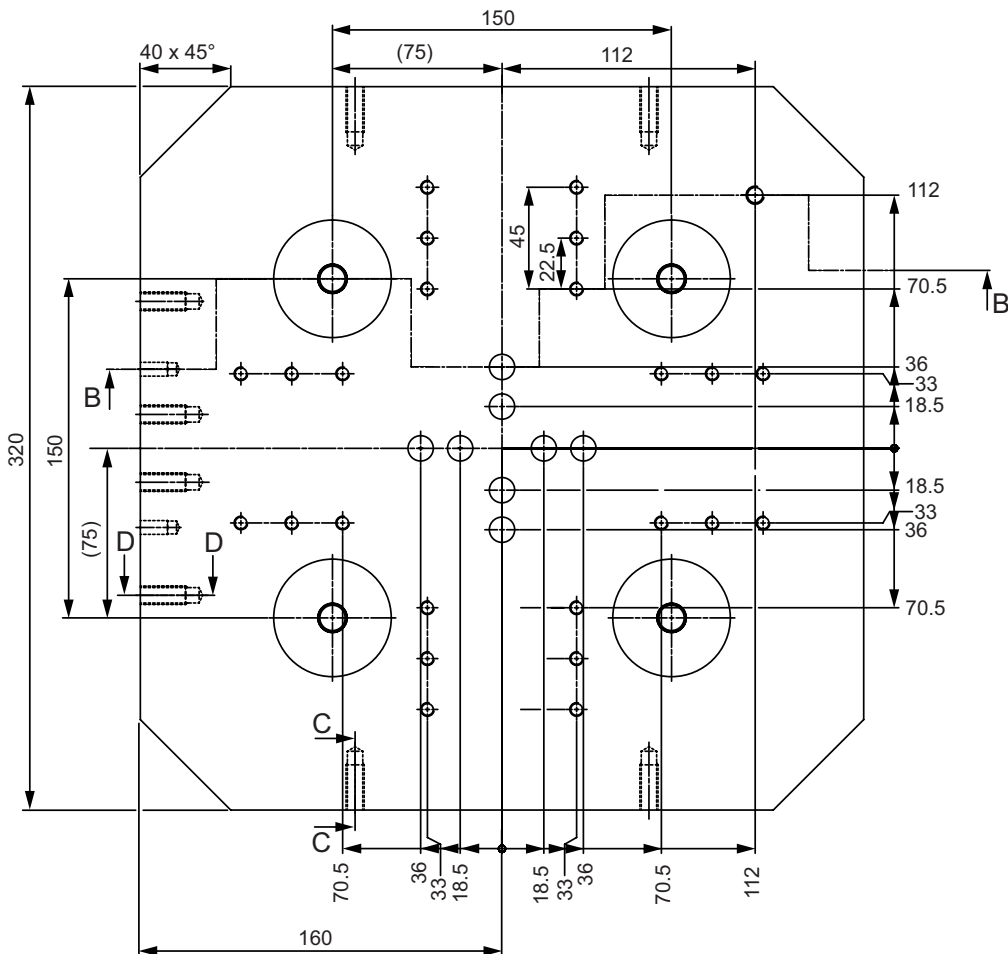
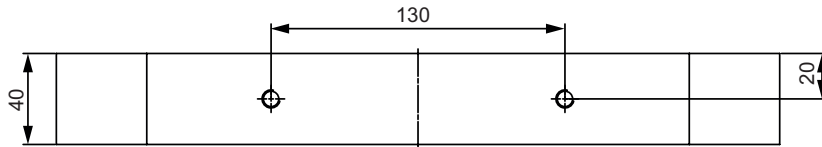
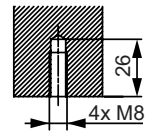

**Störkreis**

Der Störkreis für die Palette UPC Alu 320 x 320 x 40 (ER-016917) beträgt  $\varnothing$  402 mm.

Der Störkreis für die Palette UPC Alu 320 x 320 x 40 (ER-016917) mit GripperLink (Option, ER-036347) und Handgriffen (Option, ER-115355) beträgt  $\varnothing$  430 mm.

**Working envelope**

The working envelope for the UPC pallet Alu 320 x 320 x 40 (ER-016917) amounts to  $\varnothing$  402 mm.

The working envelope for the UPC pallet Alu 320 x 320 x 40 (ER-016917) with GripperLink (option, ER-036347) and handles (option, ER-115355) amounts to  $\varnothing$  402 mm.

**Diamètre d'encombrement**

Le diamètre d'encombrement de la Palette UPC Alu 320 x 320 x 40 (ER-016917), est de  $\varnothing$  402 mm.

Le diamètre d'encombrement de la Palette UPC Alu 320 x 320 x 40 (ER-016917) avec GripperLink (Option, ER-036347) et des poignées (Option, ER-115355) est de  $\varnothing$  402 mm.

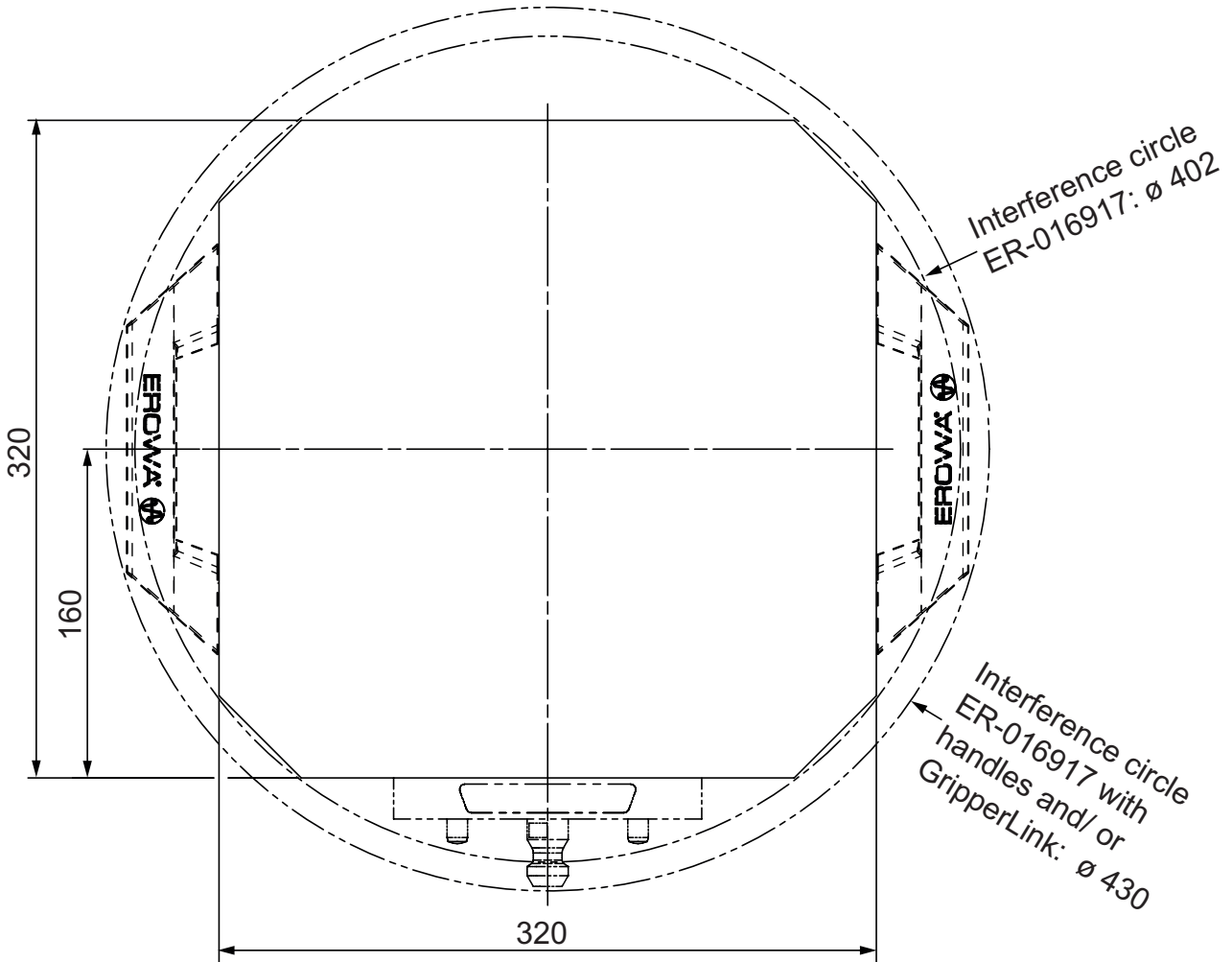

**Inbetriebnahme****Aufspannbeispiel:**

Benötigte Komponenten:

1x UPC Palette Alu  
320 x 320 x 40  
(ER-016917)

1x UPC Spannfutter

**Setting up****Clamping example:**

Required component:

1x UPC pallet Alu  
320 x 320 x 40  
(ER-016917)

1x UPC chuck

**Mise en service****Exemple de serrage :**

Composants requis :

1x Palette UPC Alu  
320 x 320 x 40  
(ER-016917)

1x Mandrin UPC

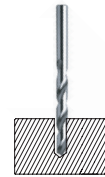
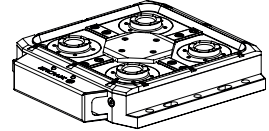
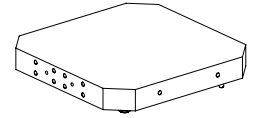

(Bild C)  
Benötigtes Befestigungslochbild  
(10) auf der Palette anbringen.  
(Details siehe Seite 6).

(Diagram C)  
Drill required attachment bore-  
hole pattern (10) into the pallet.  
(For details, cf. p. 6).

(figure C)  
Réaliser la configuration de per-  
çage (10) requise sur la palette.  
(Pour plus de détails, se référer  
à la page 6).

Werkstück auf der Palette be-  
festigen.

Attach workpiece to pallet.

Fixer la pièce sur la palette.

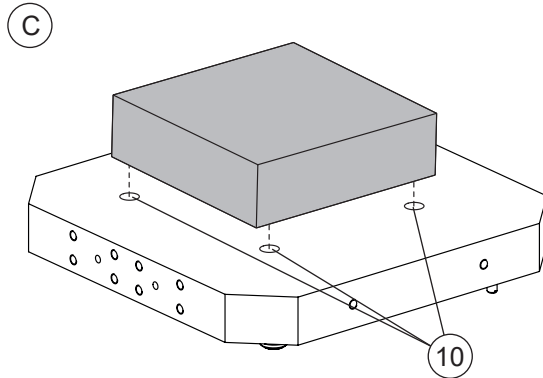
**WARNUNG**

Für die ausreichende Befesti-  
gung des Werkstücks auf der  
Palette ist der Anwender verant-  
wortlich!

**WARNING**

The user is responsible for en-  
suring that the workpiece is ad-  
equately fastened to the pallet!

**AVERTISSEMENT**

Il incombe à l'utilisateur de  
s'assurer que la pièce à usiner  
est correctement fixée à la pal-  
ette !

(Bild D)  
Palette auf das UPC Spannfut-  
ter aufsetzen und Spannfutter  
schliessen.

(Diagram D)  
Place pallet on UPC chuck and  
close chuck.

(figure D)  
Insérer la palette dans le man-  
drin et fermer le mandrin.

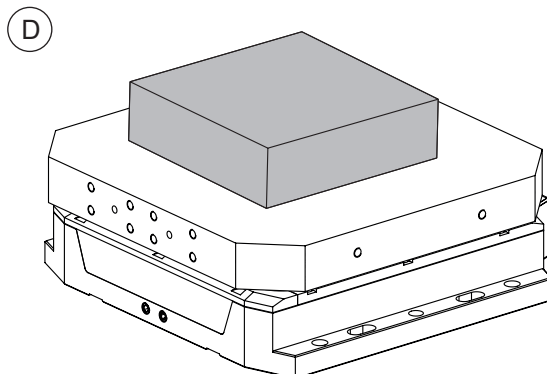



**HINWEIS**

Eine genaue Beschreibung des Spannvorgangs finden Sie in der Betriebsanleitung des UPC Spannfüßers. Die entsprechenden Vorgaben sind zu beachten und umzusetzen.

**NOTICE**

You will find a detailed description of the clamping process in the operating manual of the UPC chuck. The relevant guidelines must be followed and applied.

**INDICATION**

Une description détaillée de la procédure de serrage se trouve dans le mode d'emploi du mandrin UPC. Les directives correspondantes doivent être respectées et mises en œuvre.

**Wartung und Pflege**

UPC Palette vor Schlägen schützen.

Nicht gebrauchte Rasterbohrungen abdichten, damit kein Schmutz in den Bohrungen angesammelt wird.

Zentriersegmente vor Gebrauch sauber reinigen, damit die Positioniergenauigkeit der UPC Palette nicht beeinträchtigt wird.

Nach Gebrauch Palette sauber reinigen und vor dem Einlagern gegen Korrosion schützen.

**Maintenance**

Protect UPC pallet against knocks.

Seal unused grid holes to prevent dirt from accumulating in the holes.

Thoroughly clean the centering segments before use so that the positioning accuracy of the UPC pallet is not impaired.

Thoroughly clean the pallet after use and store protect against corrosion.

**Maintenance**

Protéger la palette UPC contre les chocs.

Obturer les trous de grille inutilisés pour empêcher la saleté de s'accumuler dans les trous.

Avant utilisation, nettoyer soigneusement les segments de centrage pour éviter tout effet négatif sur la précision de positionnement de la palette UPC.

Après utilisation, nettoyer soigneusement la palette, et la protéger contre la corrosion avant stockage.

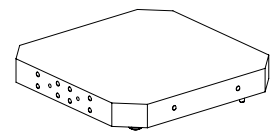

**Optionen:**

ER-115355  
Handgriff  
(Set à 2 Stk.)

Die Handgriffe dienen zur manuellen Handhabung der UPC Palette.

ER-036347  
GripperLink RCS 38 mm

Der GripperLink RCS 38 mm ER-036347 kann für alle EROWA RCS Greifertypen verwendet werden.

ER-035294  
EWIS Rapid Chip mit Halter  
RCS

**Options:**

ER-115355  
Handle  
(set of 2)

The handles are used for the manual handling of UPC pallets.

ER-036347  
GripperLink RCS 38 mm

The GripperLink RCS 38 mm ER-036347 can be used for all EROWA RCS gripper types.

ER-035294  
EWIS Rapid chip with holder  
RCS

**Options :**

ER-115355  
Poignée  
(jeu de 2 unités)

Les poignées servent à la manutention manuelle de palettes UPC.

ER-036347  
GripperLink RCS 38 mm

Le GripperLink RCS 38 mm ER-036347 s'utilise avec n'importe quel type de pince EROWA RCS.

ER-035294  
Puce EWIS Rapid avec support  
RCS

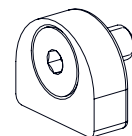
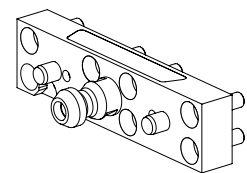
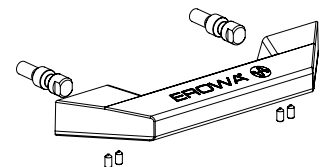

**WICHTIG**

Weitere Produkte finden Sie im Gesamtkatalog und auf unserer Webseite [www.erowa.com](http://www.erowa.com).

**IMPORTANT**

More products can be found in our general catalog and on our web-page [www.erowa.com](http://www.erowa.com).

**IMPORTANT**

D'autres produits vous trouvez également au catalogue général et à [www.erowa.com](http://www.erowa.com).

**Ersatzteile**

ER-049776  
 Abdeckung (Messing),  
 zu UPC Spannzapfen  
 (Set zu 40 Stück)

**Spare parts**

ER-049776  
 Cover plug (brass),  
 for UPC chucking spigot  
 (set of 40 pieces)

**Pièces de rechange**

ER-049776  
 Couvertres (laiton),  
 pour tige de préhension UPC  
 (jeu de 40 pièces)



Beziehen Sie Ersatzteile bei Ihrem EROWA Fachhändler.

Please order spare parts from your EROWA dealer.

Please order spare parts from your EROWA dealer.

**Technischer Support**

Für Fragen zu dieser Betriebsanleitung kontaktieren Sie bitte: [info@erowa.com](mailto:info@erowa.com).

**Technical support**

For technical support about this operating instruction, please contact: [info@erowa.com](mailto:info@erowa.com).

**Assistance technique**

Pour l'assistance technique relative aux présentes instructions de service, veuillez prendre contact avec [info@erowa.com](mailto:info@erowa.com).

**Sicherheit, Garantie und Haftung**

**Der Hersteller**

EROWA AG  
Knutwilerstrasse  
CH-6233 Büron LU /  
Switzerland  
Tel. ++41 (0)41-935 11 11  
Fax ++41 (0)41-935 12 13  
e-mail: info@erowa.com  
www.erowa.com

erklärt hiermit, dass seine Produkte nach modernsten Fertigungsmethoden hergestellt und während der Produktion und als Endprodukt durch unsere Qualitätssicherung umfassend geprüft werden.

Die Garantie beträgt 12 Monate ab Verkaufsdatum. Sie beschränkt sich auf den Ersatz von defekten Teilen. Weitergehende Ansprüche sind ausgeschlossen.

Die Produkte der EROWA AG müssen unter den in dieser Dokumentation genannten Bedingungen eingesetzt und betrieben werden. Es dürfen nur EROWA AG Originalteile (Ersatz-, Verschleisssteile, Nachrüstungen) verwendet werden. Nur unter Einhaltung dieser Konditionen ist eine Funktion sichergestellt und eine Gefährdung von Mensch und Maschine ausgeschlossen.

Trotz aller Sorgfalt kann diese Dokumentation Fehler aufweisen.

Für Folgeschäden übernimmt die EROWA AG keine Haftung. Technische Änderungen vorbehalten.

**Security, guarantee and liability**

**Manufacturer**

EROWA AG  
Knutwilerstrasse  
6233 Büron LU /  
Switzerland  
Tel. +41 (0)41 935 11 11  
Fax +41 (0)41 935 12 13  
Email: info@erowa.com  
www.erowa.com

hereby confirms that the company's products are manufactured using the latest production methods and that they are subject to extensive quality checks both during production and on the end product.

Guarantee is valid for 12 months from the date of purchase. It is limited to the replacement of faulty parts. Further reaching claims are precluded.

The products of EROWA AG must be installed and operated in strict accordance with the conditions laid down in this documentation. Only EROWA AG original parts (spare parts, wear parts, retrofits) are allowed for use. Only strict adherence to these conditions will ensure proper working order of the machine and preclude any danger to people and to the machine.

Despite all due care, this documentation may contain errors.

EROWA AG shall not be liable for any consequential damage. Technical modifications are reserved.

**Sécurité, garantie et responsabilité**

**Le fabricant**

EROWA AG  
Knutwilerstrasse  
CH-6233 Büron LU /  
Suisse  
Tél. ++41 (0)41-935 11 11  
Fax ++41 (0)41-935 12 13  
e-mail: info@erowa.com  
www.erowa.com

déclare par la présente que ses produits ont été fabriqués conformément aux méthodes de fabrication les plus modernes, et qu'ils ont été contrôlés de manière approfondie par notre service d'assurance qualité pendant la fabrication et en tant que produit fini.

La durée de la garantie est de 12 mois à compter de la date de la vente. Elle se limite au remplacement des pièces défectueuses. Toute autre forme de recours au titre de la garantie est exclue.

L'utilisation et l'exploitation des produits EROWA AG doivent être conformes aux spécifications du présent document. Seules des pièces d'origine EROWA AG doivent être utilisées (pièces de rechange, d'usure, de rééquipement). L'observation de ce dernier est indispensable pour assurer un fonctionnement fiable et prévenir les risques corporels et matériels.

Malgré les soins apportés à sa rédaction, le présent document peut présenter des erreurs.

EROWA AG décline toute responsabilité résultant de telles erreurs. EROWA AG se réserve également le droit de procéder à des modifications d'ordre technique.



**Patente:**

Diese Produkte sind durch eines oder mehrere der folgenden Patente (Anmeldungen) geschützt:

**Patents:**

These products are protected by one or more of the following patents (applications):

**Brevets :**

Ces produits sont protégés par les brevets (ou dépôts de brevet) suivants :

US 4,615,688	US Re, 33,249	EU 0 308 370	EU 91810937.2	Taiwan 47122	Japan 335221/91
US 4,621,821	US 4,934,680	EU 0 147 531	CAN 1,210,538	Taiwan 61080	Japan 58-195916
US 5,065,991	US 4,786,062	EU 0 248 116	CAN 1,260,968	Taiwan 42155	Japan 238990/86
US 4,686,768	US 751,158	EU 237 614	CAN 1,271,917	Taiwan 80109549	Japan 220264/88
US 534,527	US 6,367,814	EU 90810402.9	Taiwan 47696	Japan 024414/87	Japan 151429/90
US 089,017	EU 0 111 092	EU 90810401.9	Taiwan 55651	Japan 151430/90	Taiwan 205105

**Germany**

EROWA System Technologien GmbH  
Gewerbegebiet Schwadernmühle  
Roßendorfer Straße 1  
DE-90556 Cadolzburg/Nbg  
Germany  
Tel. 09103 7900-0  
Fax 09103 7900-10  
info@erowa.de  
[www.erowa.de](http://www.erowa.de)

**France**

EROWA Distribution France Sarl  
PAE Les Glaisins  
12, rue du Bulloz  
FR-74940 Annecy-le-Vieux  
France  
Tel. 4 50 64 03 96  
Fax 4 50 64 03 49  
erowa.france@erowa.com  
[www.erowa.fr](http://www.erowa.fr)

**Singapore**

EROWA South East Asia Pte. Ltd.  
56 Kallang Pudding Road  
#06-02, HH@Kallang  
Singapore 349328  
Singapore  
Tel. 65 6547 4339  
Fax 65 6547 4249  
sales.singapore@erowa.com  
[www.erowa.com](http://www.erowa.com)

**Japan**

EROWA Nippon Ltd.  
Sibadaimon Sasano Bldg.  
2-6-4, Sibadaimon, Minato-ku  
105-0012 Tokyo  
Japan  
Tel. 03 3437 0331  
Fax 03 3437 0353  
info@erowa.co.jp  
[www.erowa.com](http://www.erowa.com)

**Switzerland**

EROWA AG  
Knutwilerstrasse 3  
CH-6233 Büron  
Switzerland  
Tel. 041 935 11 11  
Fax 041 935 12 13  
info@erowa.com  
[www.erowa.com](http://www.erowa.com)

**Spain**

EROWA Technology Ibérica S.L.  
c/Via Trajana 50-56, Nave 18  
E-08020 Barcelona  
Spain  
Tel. 093 265 51 77  
Fax 093 244 03 14  
erowa.iberica.info@erowa.com  
[www.erowa.com](http://www.erowa.com)

**Eastern Europe**

EROWA Technology Sp. z o.o.  
Eastern Europe  
ul. Spółdzielcza 37-39  
55-080 Kały Wrocławskie  
Poland  
Tel. 71 363 5650  
Fax 71 363 4970  
info@erowa.com.pl  
[www.erowa.com](http://www.erowa.com)

**India**

EROWA Technology (India) Private Limited  
No: 6-3-1191/6, Brij Tarang Building  
Unit No-3F, 3rd Floor, Greenlands, Begumpet,  
Hyderabad 500016 (Telangana)  
India  
Tel. 040 4013 3639  
Fax 040 4013 3630  
sales.india@erowa.com  
[www.erowa.com](http://www.erowa.com)

**Scandinavia**

EROWA Nordic AB  
Fagerstagatan 18B  
163 53 Spånga  
Sweden  
Tel. 08 36 42 10  
Fax 08 36 53 91  
info.scandinavia@erowa.com  
[www.erowa.com](http://www.erowa.com)

**Italy**

EROWA Tecnologie S.r.l.  
**Sede Legale e Amministrativa:**  
Via Alfieri Maserati 48  
IT-10095 Grugliasco (TO)  
Italy  
Tel. 011 9664873  
Fax 011 9664875  
info@erowa.it  
[www.erowa.com](http://www.erowa.com)

Unità di Treviso:  
Via Leonardo Da Vinci 8  
IT-31020 Villorba (TV)  
Italy  
Tel. 0422 1627132

**USA**

EROWA Technology, Inc.  
North American Headquarters  
2535 South Clearbrook Drive  
Arlington Heights, IL 60005  
USA  
Tel. 847 290 0295  
Fax 847 290 0298  
e-mail: info@erowa.com  
[www.erowa.com](http://www.erowa.com)

**China**

EROWA Technology (Shanghai) Co., Ltd.  
G/F, No. 24 Factory Building House  
69 Gui Qing Road (Caohejing Hi-tech Park)  
Shanghai 200233, PRC  
China  
Tel. 021 6485 5028  
Fax 021 6485 0119  
info@erowa.cn  
[www.erowa.com](http://www.erowa.com)