

**Schnellspannfutter
automatisch,
nachspannbar**

**Rapid-action chuck,
automatic,
reclamable**

**Mandrins rapides
automatiques,
resserrables**

**ER-007621
rostbeständig**

**ER-007621
corrosion-resistant**

**ER-007621
inoxydable**

Sicherheit, Garantie, Haftung
und Serviceadressen siehe Bei-
lage A.

For safety, guarantee, liability
and service addresses, see Ap-
pendix A.

Sécurité, garantie, responsabili-
tés et adresses de service : voir
annexe A.

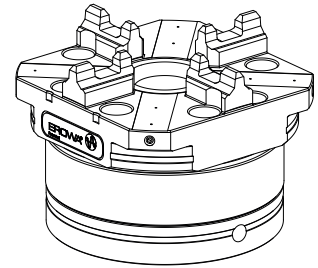

**Verpackungsinhalt
überprüfen**

**Check package
contents**

**Vérifier l'intégralité de la
livraison**

1 x Schnellspannfutter

1 x Rapid-action chuck

1 x Mandrin de serrage
rapide

4 x Z-Schr. I6 Kt. M6 x 55

4 x Hexagon socket bolts
M6x55

4 x Vis cyl. 6 pans creux
M6 x 55

4 x Z-Schr. I6 Kt. M5 x 55

4 x Hexagon socket bolts
M5x55

4 x Vis cyl. 6 pans creux
M5 x 55

4 x Spannscheibe M5

4 x Spring washers M5

4 x Rondelles belleville M5

1 x O-Ring ø 16 x 2

1 x O-ring ø 16x2

1 x Joint torique ø 16 x 2

1 x O-Ring ø 4 x 2

1 x O-ring ø 4x2

1 x Joint torique ø 4 x 2

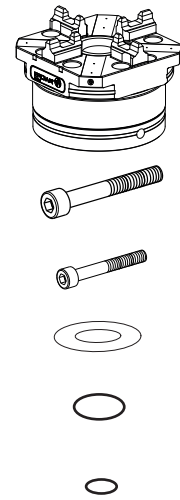

Bezeichnung der Teile

Description of parts

Désignation des éléments

A) Stützfussauflage

A) Supporting foot base

A) Plan d'appui des
pieds-supports

B) Referenzmarken

B) Reference marks

B) Marques de référence

C) Bohrung für die Zentral-
spülung

C) Hole for central flushing

C) Perçage pour l'arrosage
central

D) Prismenzapfen

D) Prismatic spigot

D) Bicône

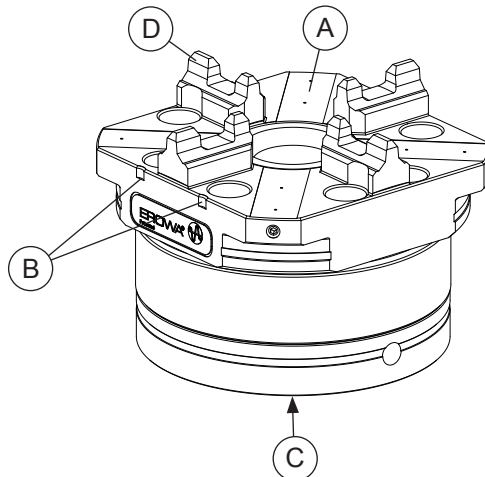

Symbolerklärung**Explanation of the symbols****Description des symboles utilisés**

Das EROWA Produkt wurde nach den allgemein anerkannten Regeln der Technik und dem aktuellen Stand von Wissenschaft und Technik gefertigt. Dennoch gehen von Maschinen Risiken aus, die sich konstruktiv nicht vermeiden lassen. Um dem mit dem EROWA Produkt arbeitenden Personal ausreichend Sicherheit zu gewährleisten, werden zusätzlich Sicherheitshinweise gegeben. Nur wenn diese beachtet werden, ist hinreichende Sicherheit beim Umgang mit dem EROWA Produkt gewährleistet. Bestimmte Textstellen sind besonders hervorgehoben. Die so gekennzeichneten Stellen haben folgende Bedeutung:

The EROWA Product has been manufactured according to the generally recognized rules of technology and the state of the art of science and technology. Even so, machines involve risks which cannot be avoided by means of design and construction. In order to provide personnel working with the EROWA Product with adequate safety, additional precautions are provided. Adequate safety at work with the EROWA Product can only be ensured if these precautions are being followed. Certain passages have been marked in a particular way. The passages marked in this manner have the following meaning:

Le Produit EROWA a été conçu en fonction des règles techniques généralement admises et de l'état actuel des connaissances scientifiques et techniques. Il n'en reste pas moins que toute machine présente nécessairement des risques qui ne peuvent pas être entièrement éliminés par la seule approche conceptuelle. D'où la prescription de consignes de sécurité spécifiques pour assurer une sécurité maximale au personnel travaillant sur le Produit EROWA. Seule l'observation de ces consignes de sécurité permet d'assurer une sécurité suffisante aux personnes dans leurs rapports avec le Produit EROWA. Certains passages ont été mis en évidence. Ils ont les significations suivantes :

⚠️ GEFAHR

Steht für eine unmittelbar drohende Gefahr, die zu schweren, irreversiblen Körperverletzungen oder zum Tod führt.

⚠️ DANGER

Highlights an immediate thread of danger that will cause serious, irreversible physical injury or death.

⚠️ DANGER

Signale un danger qui vous menace directement et qui provoque de graves blessures corporelles ou la mort.

⚠️ WARNUNG

Steht für eine möglicherweise gefährliche Situation, die zu schweren Körperverletzungen führen können.

⚠️ WARNING

Highlights a possible dangerous situation that could cause serious physical injury.

⚠️ AVERTISSEMENT

Signale une situation potentiellement dangereuse susceptible de provoquer de graves blessures corporelles.

⚠️ VORSICHT

Steht für eine möglicherweise gefährliche Situation, die zu leichten Körperverletzungen führen könnte.

⚠️ CAUTION

Highlights a possible dangerous situation that could cause minor physical injury.

⚠️ ATTENTION

Signale une situation potentiellement dangereuse susceptible de provoquer des blessures corporelles légères.

HINWEIS

Steht für eine möglicherweise schädliche Situation, bei der das Produkt oder eine Sache in seiner Umgebung beschädigt werden könnte.

ADVICE

Highlights a possible harmful situation in which the product or an object in the vicinity could be damaged.

INDICATION

Signale une situation potentiellement néfaste dans laquelle le produit ou un objet placé à proximité de lui risque d'être endommagé.

WICHTIG

Steht für Anwendungshinweise und andere nützliche Informationen.

IMPORTANT

Highlights information on usage and other useful information.



IMPORTANT

Signale des consignes d'utilisation et d'autres informations utiles.

Schutzeinrichtungen

Protection devices



Dispositifs de protection

 GEFAHR	 DANGER	 DANGER
<p>Unvorhersehbare Fehlfunktionen oder fehlerhaftes Material des Produkts (wegfliegen von Teilen), können zu schweren und irreversiblen Körperverletzungen führen.</p> <p>Die vorhandenen Schutzeinrichtungen sind gemäss der Betriebsanleitung (Werkzeugmaschine) korrekt und konsequent anzuwenden.</p>	<p>Unforeseeable malfunctions or faulty material of the product (parts being thrown out) can cause severe and irreversible injury.</p> <p>The existing protection devices must be used properly and consistently according to the operating instructions (machine tool).</p>	<p>Des dysfonctionnements imprévisibles ou un matériau défectueux dans le produit (pièces qui s'échappent) peuvent entraîner des blessures corporelles lourdes et irrémédiables.</p> <p>Les dispositifs de protection existants doivent donc être utilisés systématiquement et conformément aux instructions de service (de la machine-outil).</p>

Persönliche Schutzausrüstung

Personal protective equipment

Équipement de protection individuelle



 WARNUNG	 WARNING	 AVERTISSEMENT
<p>Unsachgemässe Bedienung, fehlerhafte Manipulation oder fehlerhaftes Material (herunterfallen von Teilen, Lärm) können zu schweren Körperverletzungen führen.</p> <p>Der Bediener ist aufgefordert die vorhandene, persönliche Schutzausrüstung (z.B. Schutzbrille, Schutzschuhe und Gehörschutz) korrekt zu tragen.</p>	<p>Improper operation, erroneous manipulation or faulty material (falling parts, noise) can lead to serious personal injury.</p> <p>The operator is requested to properly wear the existing personal protective equipment (e.g., goggles, protective shoes, and hearing protection).</p>	<p>Toute utilisation non conforme, manipulation erronée ou matériau défectueux (chutes de pièces, bruit) peut entraîner de lourdes blessures corporelles.</p> <p>L'opérateur est prié de porter correctement les équipements de protection individuelle existants (lunettes de sécurité, chaussures de sécurité, protection auditive, etc.).</p>

HINWEIS	ADVICE	INDICATION
<p>Die Auswahl und die Prüfung über den Einsatz der einzelnen Schutzausrüstungsgegenstände hat durch den Betreiber zu erfolgen.</p>	<p>The operating company is responsible for the selection and verification of use of the individual protection equipment.</p>	<p>L'exploitant est responsable de la sélection et du contrôle des différents équipements de protection individuelle.</p>

Arbeiten mit Druckluft

Working with compressed air

Travailler avec de l'air comprimé

 WARNUNG	 WARNING	 AVERTISSEMENT
<p>Maximaler Reinigungsdruck beachten.</p> <p>Zu starkes Abblasen mit der Druckluft vermeiden. (Gefährdung durch versprühen von Flüssigkeit und wegfliegenden Spänen, etc.)</p> <p>Gegen Augenverletzungen gut sitzende Schutzbrille sowie Gehörschutz tragen (auch Drittpersonen).</p> <p>Müssen Teile beim Abblasen in der Hand gehalten werden, sind geeignete Handschuhe zu tragen.</p>	<p>Be sure to observe the maximum cleaning pressure.</p> <p>Avoid excessive blowing with compressed air. (Risk of spraying liquid and projection of chips, etc.)</p> <p>To avoid eye injuries, wear properly fitting safety glasses, and wear hearing protection (including third parties).</p> <p>If you must hold any parts in your hand while blowing them off, wear suitable gloves.</p>	<p>Observer la pression de nettoyage maximale.</p> <p>Éviter un nettoyage par soufflage à trop forte pression. (risque de pulvérisation de liquides et de projection de copeaux, etc.)</p> <p>Porter des lunettes de sécurité bien ajuster pour éviter toute blessure des yeux, ainsi qu'une protection auditive (tierces personnes également).</p> <p>Si le nettoyage exige de tenir des pièces à la main, porter des gants appropriés.</p>

Technische Daten**Technical data****Caractéristiques techniques**

Repetiergenauigkeit:
Indexierung:

Repeatability:
Indexing:

Répétabilité :
Indexation :

0,002 mm
4 x 90°

Spannkraft:
Gespannt: drucklos
Druckluft:

Clamping power:
Clamped: depressurized
Air pressure:

Force de serrage :
Serrage par dépressurisation
Pression pneumatique :

7000 N
min. 6 bar

B) Referenzseite
E) Zentralspülung
F) Reinigen (Ringnut)
G) Öffnen / Schliessen
H) Nachspannen (6 bar)

B) Reference surface
E) Central flushing
F) Cleaning (rifle groove)
G) Opening / closing
H) Reclamping (6 bar)

B) Face de référence
E) Arrosage central
F) Nettoyage (rainure de torique)
G) Ouverture / fermeture
H) Resserrage (6 bar)

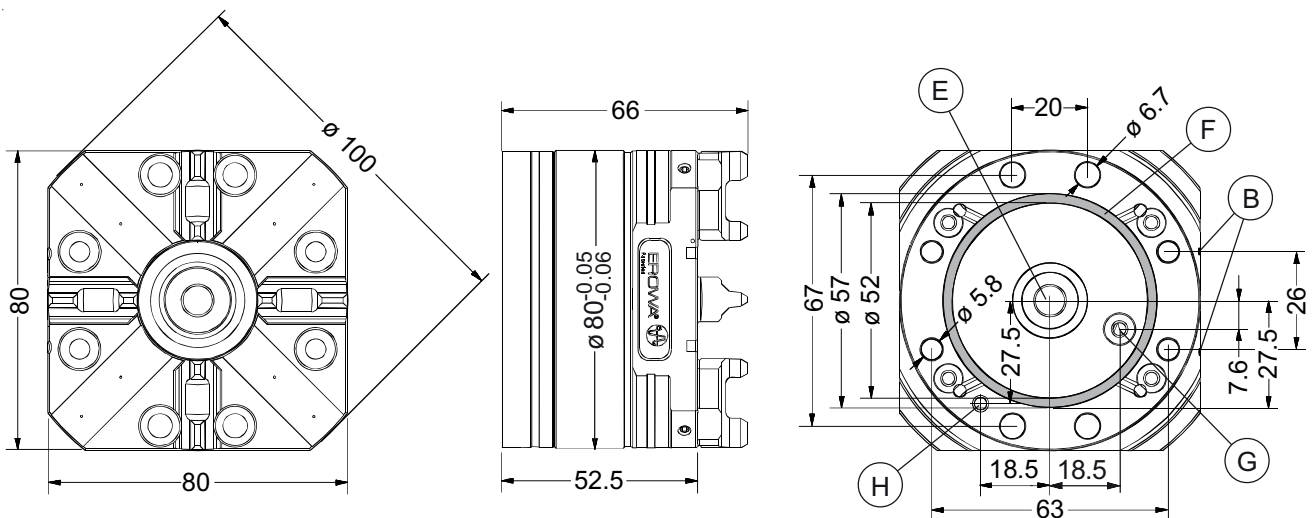
**Nachspannung****Reclamping****Resserrage****HINWEIS**

Durch die Nachspannung mit 6 bar Druckluft erhöht sich die Spannkraft auf 7000 N.

Die Nachspannung erfolgt über den Anschluss (H) und wird durch permanente Druckluft (6 bar) gewährleistet.

Bei Nichtgebrauch der Nachspannung muss durch den Anschluss (H) Luft entweichen können.

Aus diesem Grund darf der Anschluss (H) nicht verschlossen sein.

ADVICE

With reclamping of 6 bar compressed air, the clamping power increases up to 7000 N.

The reclamping is made via connection (H) and will be assured through permanent compressed air (6 bar).

If reclamping is not used it is a must that the air can escape through the connection (H).

For this reason the connection (H) must not be closed.

INDICATION

Par le resserrage avec 6 bar air comprimé, la force de serrage augmente à 7000 N.

Le resserrage se fait par le raccord (H) et est assuré par pression pneumatique constante (6 bar).

Si le resserrage n'est pas utilisé, l'air doit pouvoir s'échapper par le raccord (H).

Pour cette raison le raccord (H) ne doit pas être renfermé.

Inbetriebnahme

(Bild 1)
 Montagefläche für das Schnellspannfutter vorbereiten gemäss Beispiel Bild 1.

Setting up

(Diagram 1)
 Prepare surface on which rapid-action chuck is to be fitted according to example diagram 1.

Mise en service

(figure 1)
 Préparer la surface de montage pour le mandrin rapide conformément à l'exemple figure 1.

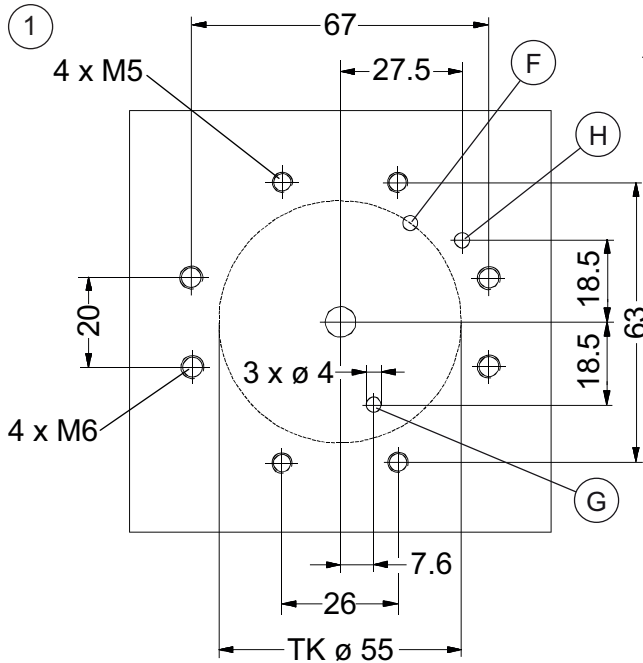
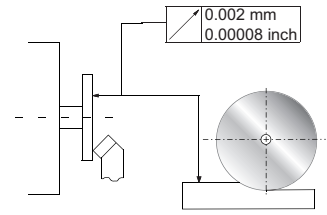

(Bild 2)
 O-Ring $\varnothing 16 \times 2$ (I) und $\varnothing 4 \times 2$ (J) leicht einfetten und in die Nut im Spannfutter legen.

(Diagram 2)
 Slightly grease O-ring $\varnothing 16 \times 2$ (I) and $\varnothing 4 \times 2$ (J) place in the groove in the chuck.

(figure 2)
 Graisser légèrement le joint torique $\varnothing 16 \times 2$ (I) et $\varnothing 4 \times 2$ (J) et l'insérer dans la rainure du mandrin.

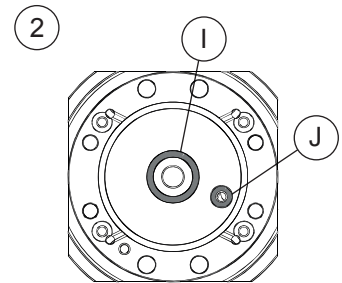

(Bild 3)
 Spannscheiben (K, 4 x) an den Schrauben M5 x 55 (L, 4 x) anbringen.

(Diagram 3)
 Put spring washer (K, 4 x) onto M5x55 bolts (L, 4 x).

(figure 3)
 Insérer les rondelles ressorts (K, 4 x) sur les vis M5 x 55 (L, 4 x).

Spannfutter vorsichtig auf der Montagefläche plazieren, Zylinderschrauben M5 und M6 (L, M) einsetzen und leicht anziehen.

Carefully place chuck on the mounting surface, insert socket head bolts M5 and M6 (L, M) and tighten them slightly.

Placer avec précaution le mandrin sur la surface de montage, puis insérer les vis à tête cylindrique M5 et M6 (L, M) et les serrer légèrement.

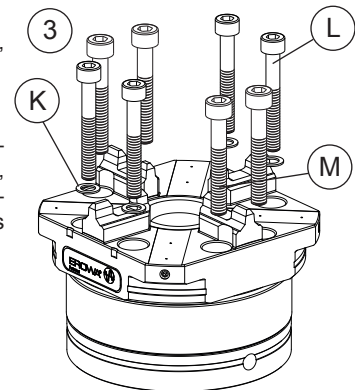

Spannfutter ausrichten

Align chuck

Aligner le mandrin de serrage

Kontrollieren und Ausrichten des Rundlaufes und der Winkellage mit:

Check and align concentricity and angle position with:

Vérifier et aligner l'absence de fauxrond et position angulaire avec :

a) Kontrolldorn
ER-010723 (Option)

a) Checking pin
ER-010723 (option)

a) Tasseau de contrôle
ER-010723 (en option)

oder

or

ou

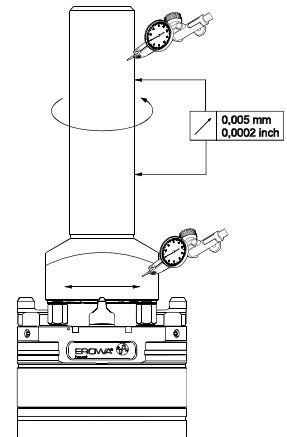

b) Messdorn
ER-008617 (Option).

b) Gaugin pin
ER-008617 (option).

b) Tasseau de mesure
ER-008617 (en option).

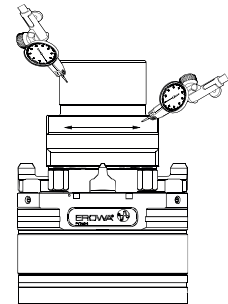

Schrauben anziehen:
- M5 mit 10 Nm
- M6 mit 15 Nm

Tighten bolts:
- M5 to 10Nm
- M6 bolts to 15 Nm

Serrer les vis :
- M5 au couple de 10 Nm
- M6 au couple de 15 Nm

Rundlauf und Winkellage noch einmal kontrollieren, wenn nötig korrigieren.

Recheck concentricity and angular position; correct if necessary.

Recontrôler la concentricité et la position angulaire. Corriger, le cas échéant.

Durch mehrmaliges Öffnen und Schliessen Dichtheit und Funktion des Spannfutters kontrollieren.

Check the tightness and function of the chuck by opening and closing it several times.

Contrôler l'étanchéité et le fonctionnement du mandrin en l'ouvrant et en le fermant à plusieurs reprises.

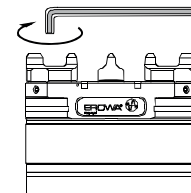

Bedienung

Operation

Conduite

a) Mit manueller Steuereinheit ER-008988 (Option).

a) With manual control unit ER-008988 (option).

a) Par unité de commande manuelle ER-008988 (en option).

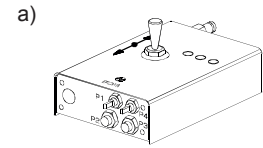

WICHTIG

Eine genaue Bedienungsanleitung liegt der Steuereinheit bei.

IMPORTANT

A detailed Instruction Manual is enclosed.

IMPORTANT

Des instructions de service détaillées sont jointes à l'unité de commande.

b) Mit elektropneumatischer Steuereinheit (Option):

b) With electropneumatic control unit (option):

b) Par ensemble de commande électropneumatique (en option):

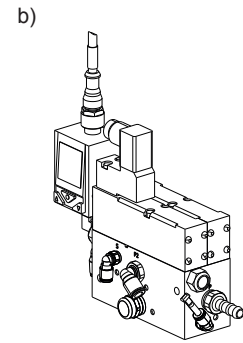

- ER-070445 mit Drucküberwachung.

- ER-070445 with supervision.

- ER-070445 avec surveillance de la pression.

WICHTIG

Eine genaue Bedienungsanleitung liegt der Steuereinheit bei.

IMPORTANT

A detailed Instruction Manual is enclosed.

IMPORTANT

Des instructions de service détaillées sont jointes à l'unité de commande.

Instandhaltung, Wartung

Maintenance

Maintenance

- Prismenzapfen (D) und Stützfussauflagen (A) reinigen und gegen Beschädigung durch Schläge schützen.

- Clean and protect prismatic spigots (D) and supporting foot base (A) against damage through knocks.

- Nettoyer et protéger les bicoûnes (D) et les surface d'appui des pieds-suppôts (A) contre les dommages dus aux chocs.

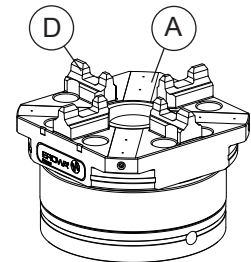

- Kugeln (N) wöchentlich fetten.

- Grease balls (N) weekly.

- Graisser les billes (N) une fois par semaine.

- Dichtring ER-009007 (O), sofern hart oder spröde, ersetzen.

- Replace sealing ring ER-009007 (O) when hard or brittle.

- Changer la bague d'étanchéité ER-009007 (O) si elle est devenue dure ou cassante.

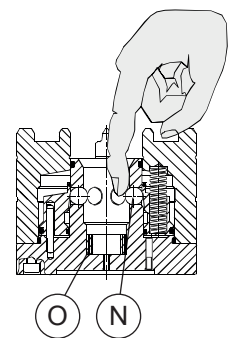

Störungen, Fehlerbehebungen	Failures: cause and action	Pannes, dépannage
F=Fehler, U=mögliche Ursache, B=Behebung	F=failure, C=possible cause, A=action	F= Panne, U= Cause possible B= Dépannage
F : Futter lässt sich nicht öffnen. U1: Eingangsdruck zu gering. B1: Eingangsdruck auf 6 bar erhöhen.	F : Chuck cannot be opened. C1: Supply air pressure too low. A1: Increase supply pressure to 6 bar.	F : Le mandrin ne peut être ouvert. U1 : Pression d'air à l'arrivée trop faible. B1 : Porter la pression d'air à l'arrivée à 6 bar.
F : Repetiergenauigkeit stimmt nicht. U1: Dichtring zu hart. B1: Dichtring ER-009007 ersetzen.	F : Repeatability not right. C1: Seal ring too hard. A1: Replace seal ring ER-009007.	F : La précision de répétabilité est insuffisante. U1 : La bague d'étanchéité trop dur. B1 : Changer la bague d'étanchéité ER-009007.

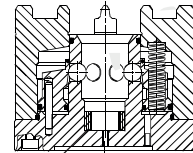

ER-009007

Optionen	Options	Options
ER-008988 Pneumatische Steuereinheit.	ER-008988 Pneumatic control unit.	ER-008988 Ensemble de commande pneumatique.
Zur einfachen Betätigung des SSF im manuellen Betrieb. Alle Anschlüsse und 3m Schläuche werden mitgeliefert.	For simple operation of the rapid-action chuck in the manual mode. All the connections and 3m tubes are supplied.	Un moyen de commande manuelle simple du MSR. Livré avec tous les raccords et 3m de tuyau.
ER-070445 Elektropneumatische Steuereinheit mit Überwachung. Für die Betätigung des SSF über die CNC-Steuerung. Alle Anschlüsse und 3m Schläuche werden mitgeliefert.	ER-070445 Electropneumatic control unit with supervision. To operate the rapid-action chuck through the CNC control. All the connections and 3m tubes are supplied.	Ensemble de commande électropneumatique ER-070445 avec contrôle. Pour la commande du MSR par la commande CNC. Livré avec tous les raccords et 3m de tuyau.

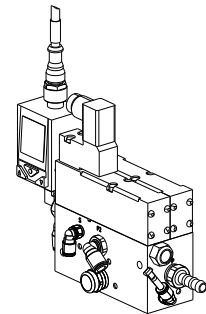
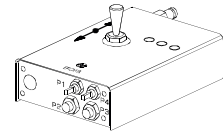

Ersatzteile

ER-009007
Spüldichtring
(Satz à 10 Stk.)

Spare parts

ER-009007
Flushing seal ring
(set of 10)

Pièces de rechange

ER-009007
Bague d'étanchéité
(jeu de 10 pièces)

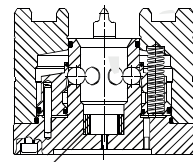

ER-009007

ER-013062 (Option)
Reparatur-Kit ITS
Schnellspannfutter ER-007625

ER-013062 (option)
Repairkit ITS
Rapid-action chucks ER-007625

ER-013062 (en option)
Trousse de réparation
pour mandrins rapide ITS
ER-007625

Das Reparatur-Kit enthält alle Verschleissteile für ITS Schnellspannfutter.

The repair kit contains all the wearing part of the ITS rapid-action chuck.

La trousse de réparation contient toutes les pièces d'usure pour le mandrin ITS.

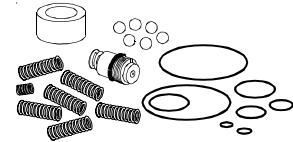

ER-015985 (Option)
Reparatur-Kit ITS
Schnellspannfutter INOX
ER-007621

ER-015985 (option)
Repair kit ITS
Rapid action chucks INOX
ER-007621

ER-013062 (en option)
Trousse de réparation
pour mandrins rapide ITS,
INOX ER-007621

Das Reparatur-Kit enthält alle Verschleissteile für ITS Schnellspannfutter.

The repair kit contains all the wearing part of the ITS rapid-action chuck.

La trousse de réparation contient toutes les pièces d'usure pour le mandrin ITS.

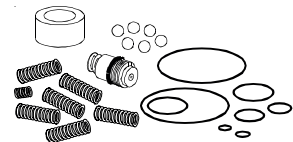

Beziehen Sie Ersatzteile bei Ihrem EROWA Fachhändler.

Please order spare parts from your EROWA dealer.

Commandez les pièces de rechange chez votre agent EROWA.

Technischer Support

Für Fragen zu diesem Produkt kontaktieren Sie bitte:
info@erowa.com

Technical support

For questions regarding this product, please contact:
info@erowa.com

Assistance technique

Pour toute question relative à ce produit, veuillez écrire à
info@erowa.com

Edition 12.11.2013

**Optionen zu EROWA
ITS Spannsystem****Options for EROWA
ITS tooling system****Options pour EROWA
système de serrage ITS****Pinolenspannfutter
mechanisch betätigt****Quill chucks mechanically
activated****Mandrins de broche a
commande manuelle**

ER-038826



ER-022516



ER-029982

**Tischspannfutter mechanisch
betätigt, rostbeständig****Corrosion-resistant table
chucks mechanically, activated****Mandrin de table a commande
manuelle, en acier inoxydable**

ER-034387



ER-036345



ER-038824



ER-022514



ER-022511



ER-028167



ER-029982

**Pinolenspannfutter
pneumatisch betätigt****Quill chucks
pneumatically activated****Mandrins de broche a
commande pneumatique**

ER-007523



ER-007521



ER-007580



ER-020025



ER-020026



ER-035261



ER-035262

**Tischspannfutter
pneumatisch betätigt****Table chucks
pneumatically activated****Mandrins de table a
commande pneumatique**

ER-037970



ER-035519



ER-007604



ER-012299



ER-012297



ER-007612



ER-020963

**Tischspannfutter
pneumatisch betätigt****Tischspannfutter
pneumatisch betätigt,
rostbeständig****Table chucks
pneumatically activated,
corrosion-resistant****Mandrins de table
a commande pneumatique,
en acier inoxydable**

ER-024312



ER-043123



ER-043124



ER-048519



ER-055294



ER-011803

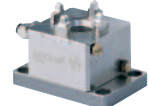

ER-008186

**Zentrierplatten und
Spannzapfen****Centering plates and
chucking spigots****Paque de centrage et
tige de préhension**

ER-009214



ER-011599



ER-036658



ER-010755



ER-015465

Edition 12.11.2013

ITS Systemträger**ITS system carriers****ITS les supports du système**

ER-009226 ER-010596 ER-009222 ER-010063 ER-010793 ER-009223 ER-009219 ER-010644



ER-035210 ER-035209 ER-035211 ER-035212 ER-035214 ER-035097 ER-035117 ER-035297



ER-008745

Paletten**Pallets****Palettes**

ER-008519
ER-008517



ER-015776



ER-015042
ER-033051



ER-041912
ER-041924



ER-022250



ER-032819

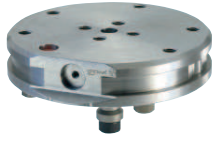

ER-015777
ER-032732



ER-015899
ER-033053

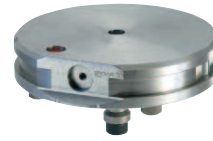

ER-032699
ER-033048

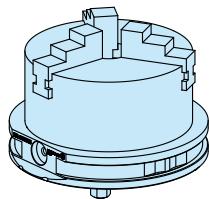
Drei- und Vierbackenfutter auf Palette ø 148**3- and 4-jaw concentric chuck on pallet ø 148****3- et 4 mors mandrin monté sur palette ø 148**

ER-068585

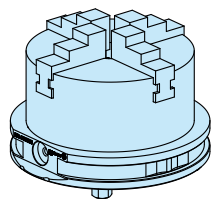

ER-068586

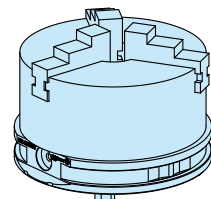

ER-068697

ITS Compact Combi Adapter und Halter**ITS Compact Combi adapter and holder****ITS Compact Combi adaptateur et porte**

ER-017532 ER-017529 ER-017536 ER-034045 ER-029015 ER-020487 ER-029985 ER-029988 ER-017984

WICHTIG

Weitere Produkte finden Sie im Gesamtkatalog und auf unserer Webseite www.erowa.com.

IMPORTANT

D'autres produits vous trouvez également au catalogue général et à www.erowa.com.

IMPORTANT

More products can be found in our general catalog and on our web-page www.erowa.com.

Einbauerklärung
Declaration of incorporation
Déclaration d'incorporation
Dichiarazione di incorporazione

Der Hersteller:

The manufacturer:

Le fabricant :

Il fabbricante:



erklärt hiermit, dass das Produkt:

hereby declares that the product:

déclare par la présente que le produit :

dichiara che il prodotto:

EROWA Spannfutter

Type: ER-007621

den folgenden Bestimmungen entspricht:

is in compliance with the following provisions:

répond aux prescriptions suivantes :

è conforme alle seguenti disposizioni:

EG-Richtlinien:

**Richtlinie 2006/42/EG,
Anhang II B**
Maschinen
17. Mai 2006

einschliesslich späterer Änderungen der Richtlinien.

EC Directives:

**Directive 2006/42/EC,
ANNEX II B**
Machinery
17 May 2006

including later amendments to the directives.

Directives CE :

**Directive 2006/42/CE,
Annexe II B**
Machines
17 mai 2006

modifications subséquentes des directives comprises.

Direttive CE:

**Direttiva 2006/42/CE,
Allegato II B**
Macchine
17 maggio 2006

e successive modifiche e integrazioni.

Normen:

DIN EN ISO 12100
Sicherheit von Maschinen -
Allgemeine Gestaltungsleitsätze -
Risikobeurteilung und Risikomin-
derung
01. August 2013

Standards:

DIN EN ISO 12100
Safety of machinery -
General principles for design -
Risk assessment and risk reduction
1 August 2013

Normes :

DIN EN ISO 12100
Sécurité des machines -
Principes généraux de conception -
Appréciation du risque et réduction
du risque
1 août 2013

Norme:

UNI EN ISO 12100
Sicurezza del macchinario -
Principi generali di progettazione -
Valutazione del rischio e riduzione
del rischio
1 agosto 2013

HINWEIS

Die Inbetriebsetzung der unvollständigen Maschinen (EROWA Spannfutter) ist solange untersagt bis diese zur Gesamtanlage zusammengebaut werden. Sie gelten erst dann gemäss der EG-Maschinenrichtlinie als Maschine. Die Konformität des EROWA Spannfeeders ist nach der Richtlinie 2006/42/EG Anhang II A gegeben, wenn dieses gemäss der Betriebsanleitung angeschlossen, in Betrieb gesetzt und die Funktion getestet ist.

ADVICE

Commissioning of the incomplete machines (EROWA Chuck) is not permitted until they are assembled to a complete system. Only then they are considered a machine in accordance with the EC Machinery Directive. Compliance of the EROWA chuck is given in accordance with Directive 2006/42/EC Annex II A, when it has been connected, put into operation and tested for proper function in accordance with the operating instructions.

INDICATION

Il est interdit de mettre en service les quasi-machines (mandrins EROWA) jusqu'à ce qu'elles soient incorporées à un système. Ce n'est qu'alors qu'elles forment une machine complète dans le sens de la directive CE Machines. La conformité du mandrin EROWA est établie conformément à la directive 2006/42/CE, annexe II A, dans la mesure où il est raccordé, mis en service et testé conformément aux instructions de service.

INDICAZIONE

La messa in funzione delle quasi-macchine (mandrini EROWA) è vietata fino a quando queste non sono montate nell'impianto completo. Solo in quel momento sono considerate macchine ai sensi della direttiva macchine CE. La conformità del mandrino EROWA ai sensi della direttiva 2006/42/CE allegato II A è garantita qualora esso venga collegato, messo in funzione e sottoposto a un test di funzionamento conformemente alle istruzioni per l'uso.

Bevollmächtigter für die Zusammenstellung der relevanten technischen Unterlagen gemäss Richtlinie 2006/42/EG Anhang VII Teil B.

Authorized person to compile the relevant technical documentation according to directive 2006/42/EC ANNEX VII Part B.

Le personne autorisée à constituer le dossier technique en question conformément à la directive 2006/42/CE Annexe VII Part B.

Persona autorizzata a costituire la documentazione tecnica pertinente conformemente alla direttiva 2006/42/CE Allegato VII Part B.

Walter Venturi
(EROWA AG Büron)

Walter Venturi
(EROWA AG Büron)

Walter Venturi
(EROWA AG Büron)

Walter Venturi
(EROWA AG Büron)

Das Management der EROWA AG wurde durch Swiss TS nach der Norm ISO 9001:2008 zertifiziert unter der Nummer 97.421.1-028 registriert.

The Management System of EROWA AG has been certified by Swiss TS according to ISO 9001:2008 and registered under number 97.421.1-028.

Le système de gestion de EROWA AG a été certifié par Swiss TS selon la norme ISO 9001:2008 et enregistrée sous la numéro 97.421.1-028.

Il sistema di gestione di EROWA AG è stata certificata da Swiss TS secondo la norma ISO 9001:2008 e registrato con il numero 97.421.1-028.

Funktion des Unterschreibenden:
Signatory's position:
Fonction du signataire :
Funzione del firmatario:

Qualitätsbeauftragter
Quality Delegate
Délégué à la qualité
Delegato di qualità

Rechtsgültige Unterschrift:
Legally valid signature:
Signature authentique :
Firma del legale rappresentante:

Dieter Gautschi

Place, Date:

Büron, 29.10.14

Sicherheit, Garantie und Haftung

Der Hersteller
EROWA AG
Knutwilerstrasse
CH-6233 Büron LU /
Switzerland
Tel. ++41 (0)41-935 11 11
Fax ++41 (0)41-935 12 13
e-mail: info@erowa.com
www.erowa.com

erklärt hiermit, dass seine Produkte nach modernsten Fertigungsmethoden hergestellt und während der Produktion und als Endprodukt durch unsere Qualitätssicherung umfassend geprüft werden.

Die Garantie beträgt 12 Monate ab Verkaufsdatum. Sie beschränkt sich auf den Ersatz von defekten Teilen. Weitergehende Ansprüche sind ausgeschlossen.

Die Produkte der EROWA AG müssen unter den, in dieser Dokumentation genannten Bedingungen, eingesetzt und betrieben werden. Es dürfen nur EROWA AG Originalteile (Ersatz-, Verschleissstelle, Nachrüstungen) verwendet werden. Nur unter Einhaltung dieser Konditionen ist eine Funktion sichergestellt und eine Gefährdung von Mensch und Maschine ausgeschlossen.

Trotz aller Sorgfalt kann diese Dokumentation Fehler aufweisen. Für Folgeschäden übernimmt die EROWA AG keine Haftung. Technische Änderungen vorbehalten.

Patente:

Diese Produkte sind durch eine oder mehrere der folgenden Patente (Anmeldungen) geschützt.

US 4.615,688	US Re. 33,249	EU 0 308 370	EU 91810937.2	Taiwan 47122	Japan 335221/91
US 4.621,821	US 4.934,680	EU 0 147 531	CAN 1,210,538	Taiwan 61080	Japan 58-195916
US 5,065,991	US 4,786,062	EU 0 248 116	CAN 1,260,968	Taiwan 42155	Japan 238990/86
US 4,686,768	US 751,158	EU 237 614	CAN 1,271,917	Taiwan 80109549	Japan 220264/88
US 534,527	US 6,367,814	EU 90810402.9	Taiwan 47696	Japan 024414/87	Japan 151429/90
US 089,017	EU 0 111 092	EU 90810401.9	Taiwan 55651	Japan 151430/90	Taiwan 205105

Security, guarantee and liability

Manufacturer
EROWA AG
Knutwilerstrasse
6233 Büron LU /
Switzerland
Tel. +41 (0)41 935 11 11
Fax +41 (0)41 935 12 13
Email: info@erowa.com
www.erowa.com

hereby confirms that the company's products are manufactured using the latest production methods and that they are subject to extensive quality checks both during production and on the end product.

Guarantee is valid for 12 months from the date of purchase. It is limited to the replacement of faulty parts. Further reaching claims are precluded.

The products of EROWA AG must be installed and operated in strict accordance with the conditions laid down in this documentation. Only EROWA AG original parts (spare parts, wear parts, retrofits) are allowed for use.

Only strict adherence to these conditions will ensure proper working order of the machine and preclude any danger to people and to the machine.

Despite all due care, this documentation may contain errors. EROWA AG shall not be liable for any consequential damage. Technical modifications are reserved.

Patents:

These products are protected by one or more of the following patents (applications).



Sécurité, garantie et responsabilité

Le fabricant
EROWA AG
Knutwilerstrasse
CH-6233 Büron LU /
Suisse
Tél. ++41 (0)41-935 11 11
Fax ++41 (0)41-935 12 13
e-mail: info@erowa.com
www.erowa.com

déclare par la présente que ses produits ont été fabriqués conformément aux méthodes de fabrication les plus modernes, et qu'ils ont été contrôlés de manière approfondie par notre service d'assurance qualité pendant la fabrication et en tant que produit fini.

La durée de la garantie est de 12 mois à compter de la date de la vente. Elle se limite au remplacement des pièces défectueuses. Toute autre forme de recours au titre de la garantie est exclue.

L'utilisation et l'exploitation des produits EROWA AG doivent être conformes aux spécifications du présent document. Seules des pièces d'origine EROWA AG doivent être utilisées (pièces de rechange, d'usure, de rééquipement). L'observation de ce dernier est indispensable pour assurer un fonctionnement fiable et prévenir les risques corporels et matériels.

Malgré les soins apportés à sa rédaction, le présent document peut présenter des erreurs. EROWA AG décline toute responsabilité résultant de telles erreurs. EROWA AG se réserve également le droit de procéder à des modifications d'ordre technique.

Brevets :

Ces produits sont protégés par les brevets (ou dépôts de brevet) suivants :

Tochtergesellschaften Subsidiaries / Filiales

Deutschland
EROWA System Technologien GmbH
Gewerbepark Schwadernmühle
Rossendorferstrasse 1
DE-90556 Cadoitzburg b. Nbg.
Deutschland
Tel. 09103 7900-0
Fax 09103 7900-10
info@erowa.de
www.erowa.de

Frankreich
EROWA Distribution France Sàrl
PAE Les Glaisins
12, rue du Bulloz
FR-74940 Annecy-le-Vieux
France
Tel. 4 50 64 03 96
Fax 4 50 64 03 49
info@erowa.tm.fr
www.erowa.com

Italien
EROWA Tecnologie S.r.l.
Strada Statale 24 km 16,200
IT-10091 Alpignano (TO)
Italia
Tel. 011 9664873
Fax 011 9664875
info@erowa.it
www.erowa.com

Italien
EROWA Tecnologie S.r.l.
Via Leonardo Da Vinci n. 8
IT-31020 Villorba (TV)
Italia
Tel. 011 9664873
Fax -
info@erowa.it
www.erowa.com

Spanien
EROWA Technology Ibérica S.L.
c/ Avda. Cornellà, 142 70 3a ext.
E-08950 Esplugues de Llobregat - Barcelona
España
Tel. 093 265 51 77
Fax 093 244 03 14
erowa.iberica.info@erowa.com
www.erowa.com

Skandinavien
EROWA Technology Scandinavia A/S
Fasanvej 2
DK-5863 Ferritslev Fyn
Denmark
Tel. 65 98 26 00
Fax 65 98 26 06
info@erowa.com
www.erowa.com

Osteuropa
EROWA Technology Sp. z o.o.
Eastern Europe
ul. Spódzielcza 37-39
55-080 Kąty Wrocławskie
Poland
Tel. 71 363 5650
Fax 71 363 4970
info@erowa.com.pl
www.erowa.com

Indien
EROWA Technology (India) Private Limited
No: 6-3-1191/6, Brij Tarang Building
Unit No-3F, 3rd Floor, Greenlands, Begumpet,
Hyderabad 500 016 (Andhra Pradesh)
India
Tel. 040 4013 3639
Fax 040 4013 3630
salesindia@erowa.com
www.erowa.com

USA
EROWA Technology, Inc.
North American Headquarters
2535 South Clearbrook Drive
Arlington Heights, IL 60005
USA
Tel. 847 290 0295
Fax 847 290 0298
e-mail: info@erowa.com
www.erowa.com

China
EROWA Technology (Shanghai) Co., Ltd.
G/F, No. 24 Factory Building House
69 Gui Qing Road (Caohejing Hi-tech Park)
Shanghai 200233, PRC
China
Tel. 021 6485 5028
Fax 021 6485 0119
info@erowa.cn
www.erowa.cn

Singapur
EROWA (South East Asia) Pte. Ltd.
CSE Global Building
No.2 Ubi View, #03-03
Singapore 408556
Singapore
Tel. 65 6547 4339
Fax 65 6547 4249
sales.singapore@erowa.com
www.erowa.com

Japan
EROWA Nippon Ltd.
Sasano Bldg.
2-6-4 Shiba Daimon, Minato-ku
105-0012 Tokyo
Japan
Tel. 03 3437 0331
Fax 03 3437 0353
info@erowa.co.jp
www.erowa.co.jp

