

Unihalter ø 72

Uniholder ø 72

Unisupport ø 72

Sicherheit, Garantie, Haftung und Serviceadressen siehe Beilage A.

For safety, guarantee, liability and service addresses, see Appendix A.

Sécurité, garantie, responsabilités et adresses de service : voir annexe A.

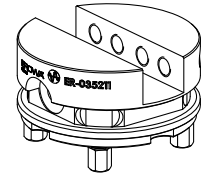

Verpackungsinhalt überprüfen

Check package contents

Vérifier l'intégralité de la livraison

6x Unihalter ø 72

6x Uniholder ø 72

6x Unisupport ø 72

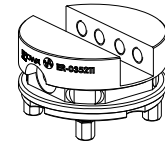

24x Gewindestift I6KT M8x12

24x Threaded pin, setscrew I6KT M8 x 12

24x Vis sans tête à six pans creux I6KT M8 x 12



1x Verpackung Elektrodenhalter ø 72

1x Packing system stand electrode holder ø 72

1x Emballage râtelier porte-électrode ø 72

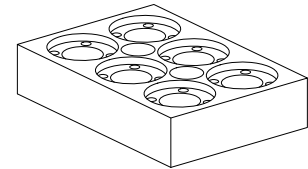

Anwendung (bestimmungsgemässe Verwendung)

Application (intended purpose)

Utilisation (conformément à sa destination)

EROWA Werkstückträger werden mit Werkstücken beladen, transportiert und in die Spann Futter eingesetzt.

EROWA workpiece carriers are loaded with workpieces, transported and inserted into the chucks.

Les porte-pièces EROWA sont chargés avec les pièces, transportés et insérés dans les mandrins.

Einsatz auf EROWA Spannfuttern (Systemgrösse 50).

For use on EROWA Tooling System Chucks (system size 50).

Pour utilisation sur mandrins EROWA (taille 50).

Einsatzgebiete:

Erodieren, Herstellen von Elektroden, Teilefertigung mit nur leichter Zerspanung.

Applications:

EDM, production of electrodes, production of parts with only slight chip removal.

Applications :

usinage par étincelage, fabrication d'électrodes, fabrication d'éléments n'exigeant qu'un faible enlèvement de copeaux.

Symbolerklärung



Explanation of the symbols



Description des symboles utilisés



Das EROWA Produkt wurde nach den allgemein anerkannten Regeln der Technik und dem aktuellen Stand von Wissenschaft und Technik gefertigt. Dennoch gehen von Maschinen Risiken aus, die sich konstruktiv nicht vermeiden lassen. Um dem mit dem EROWA Produkt arbeitenden Personal ausreichend Sicherheit zu gewährleisten, werden zusätzlich Sicherheitshinweise gegeben. Nur wenn diese beachtet werden, ist hinreichende Sicherheit beim Umgang mit dem EROWA Produkt gewährleistet. Bestimmte Textstellen sind besonders hervorgehoben. Die so gekennzeichneten Stellen haben folgende Bedeutung:

The EROWA Product has been manufactured according to the generally recognized rules of technology and the state of the art of science and technology. Even so, machines involve risks which cannot be avoided by means of design and construction. In order to provide personnel working with the EROWA Product with adequate safety, additional precautions are provided. Adequate safety at work with the EROWA Product can only be ensured if these precautions are being followed. Certain passages have been marked in a particular way. The passages marked in this manner have the following meaning:

Le Produit EROWA a été conçu en fonction des règles techniques généralement admises et de l'état actuel des connaissances scientifiques et techniques. Il n'en reste pas moins que toute machine présente nécessairement des risques qui ne peuvent pas être entièrement éliminés par la seule approche conceptuelle. D'où la prescription de consignes de sécurité spécifiques pour assurer une sécurité maximale au personnel travaillant sur le Produit EROWA. Seule l'observation de ces consignes de sécurité permet d'assurer une sécurité suffisante aux personnes dans leurs rapports avec le Produit EROWA. Certains passages ont été mis en évidence. Ils ont les significations suivantes :

 GEFAHR	 DANGER	 DANGER
Steht für eine unmittelbar drohende Gefahr, die zu schweren, irreversiblen Körperverletzungen oder zum Tod führt.	Highlights an immediate threat of danger that will cause serious, irreversible physical injury or death.	Signale un danger qui vous menace directement et qui provoque de graves blessures corporelles ou la mort.

 WARNUNG	 WARNING	 AVERTISSEMENT
Steht für eine möglicherweise gefährliche Situation, die zu schweren Körperverletzungen führen können.	Highlights a possible dangerous situation that could cause serious physical injury.	Signale une situation potentiellement dangereuse susceptible de provoquer de graves blessures corporelles.

 VORSICHT	 CAUTION	 ATTENTION
Steht für eine möglicherweise gefährliche Situation, die zu leichten Körperverletzungen führen könnte.	Highlights a possible dangerous situation that could cause minor physical injury.	Signale une situation potentiellement dangereuse susceptible de provoquer des blessures corporelles légères.



HINWEIS	ADVICE	INDICATION
Steht für eine möglicherweise schädliche Situation, bei der das Produkt oder eine Sache in seiner Umgebung beschädigt werden könnte.	Highlights a possible harmful situation in which the product or an object in the vicinity could be damaged.	Signale une situation potentiellement néfaste dans laquelle le produit ou un objet placé à proximité de lui risque d'être endommagé.

WICHTIG	IMPORTANT	IMPORTANT
Steht für Anwendungshinweise und andere nützliche Informationen.	Highlights information on usage and other useful information.	Signale des consignes d'utilisation et d'autres informations utiles.

Schutzeinrichtungen

Protection devices



Dispositifs de protection

 GEFAHR	 DANGER	 DANGER
<p>Unvorhersehbare Fehlfunktionen oder fehlerhaftes Material des Produkts (wegfliegen von Teilen), können zu schweren und irreversiblen Körperverletzungen führen.</p> <p>Die vorhandenen Schutzeinrichtungen sind gemäss der Betriebsanleitung (Werkzeugmaschine) korrekt und konsequent anzuwenden.</p>	<p>Unforeseeable malfunctions or faulty material of the product (parts being thrown out) can cause severe and irreversible injury.</p> <p>The existing protection devices must be used properly and consistently according to the operating instructions (machine tool).</p>	<p>Des dysfonctionnements imprévisibles ou un matériau défectueux dans le produit (pièces qui s'échappent) peuvent entraîner des blessures corporelles lourdes et irrémédiables.</p> <p>Les dispositifs de protection existants doivent donc être utilisés systématiquement et conformément aux instructions de service (de la machine-outil).</p>

Persönliche Schutzausrüstung

Personal protective equipment

Équipement de protection individuelle



 WARNUNG	 WARNING	 AVERTISSEMENT
<p>Unsachgemässe Bedienung, fehlerhafte Manipulation oder fehlerhaftes Material (herunterfallen von Teilen, Lärm) können zu schweren Körperverletzungen führen.</p> <p>Der Bediener ist aufgefordert die vorhandene, persönliche Schutzausrüstung (z.B. Schutzbrille, Schutzschuhe und Gehörschutz) korrekt zu tragen.</p>	<p>Improper operation, erroneous manipulation or faulty material (falling parts, noise) can lead to serious personal injury.</p> <p>The operator is requested to properly wear the existing personal protective equipment (e.g., goggles, protective shoes, and hearing protection).</p>	<p>Toute utilisation non conforme, manipulation erronée ou matériau défectueux (chutes de pièces, bruit) peut entraîner de lourdes blessures corporelles.</p> <p>L'opérateur est prié de porter correctement les équipements de protection individuelle existants (lunettes de sécurité, chaussures de sécurité, protection auditive, etc.).</p>

HINWEIS	ADVICE	INDICATION
<p>Die Auswahl und die Prüfung über den Einsatz der einzelnen Schutzausrüstungsgegenstände hat durch den Betreiber zu erfolgen.</p>	<p>The operating company is responsible for the selection and verification of use of the individual protection equipment.</p>	<p>L'exploitant est responsable de la sélection et du contrôle des différents équipements de protection individuelle.</p>

Arbeiten mit Druckluft

Working with compressed air

Travailler avec de l'air comprimé

 WARNUNG	 WARNING	 AVERTISSEMENT
<p>Maximaler Reinigungsdruck beachten.</p> <p>Zu starkes Abblasen mit der Druckluft vermeiden. (Gefährdung durch versprühen von Flüssigkeit und wegfliegenden Spänen, etc.)</p> <p>Gegen Augenverletzungen gut sitzende Schutzbrille sowie Gehörschutz tragen (auch Drittpersonen).</p> <p>Müssen Teile beim Abblasen in der Hand gehalten werden, sind geeignete Handschuhe zu tragen.</p>	<p>Be sure to observe the maximum cleaning pressure.</p> <p>Avoid excessive blowing with compressed air. (Risk of spraying liquid and projection of chips, etc.)</p> <p>To avoid eye injuries, wear properly fitting safety glasses, and wear hearing protection (including third parties).</p> <p>If you must hold any parts in your hand while blowing them off, wear suitable gloves.</p>	<p>Observer la pression de nettoyage maximale.</p> <p>Éviter un nettoyage par soufflage à trop forte pression. (risque de pulvérisation de liquides et de projection de copeaux, etc.)</p> <p>Porter des lunettes de sécurité bien ajuster pour éviter toute blessure des yeux, ainsi qu'une protection auditive (tierces personnes également).</p> <p>Si le nettoyage exige de tenir des pièces à la main, porter des gants appropriés.</p>

Bezeichnung der Teile

Description of parts

Désignation des éléments

- 1) Basisseite
- 2) Gewinde M5 für Befestigung EWIS Chip (Option).
- 3) Gewinde M10 für den Spannzapfen sowie Durchgangsbohrung für Spülung.
- 4) Dichtkante
- 5) Stützfüsse
- 6) Referenzmarken
- 7) Greifernut für automatischen Betrieb

- 1) Base side
- 2) M5 thread to attach the EWIS chip (option).
- 3) M10 thread for the chucking spigot and passage for flushing.
- 4) Sealing edge
- 5) Support feet
- 6) Reference marks
- 7) Gripper groove for automatic operation

- 1) Face de base
- 2) Taraudage M5 de fixation de la puce EWIS (en option).
- 3) Taraudage M10 pour tige de préhension et trou débouchant d'arrosage.
- 4) Bord d'étanchéité
- 5) Pieds de butée
- 6) Marques de référence
- 7) Rainure de pince pour le fonctionnement en automatique

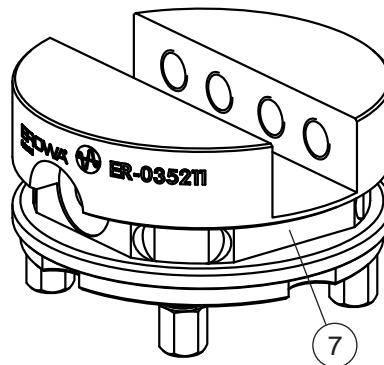
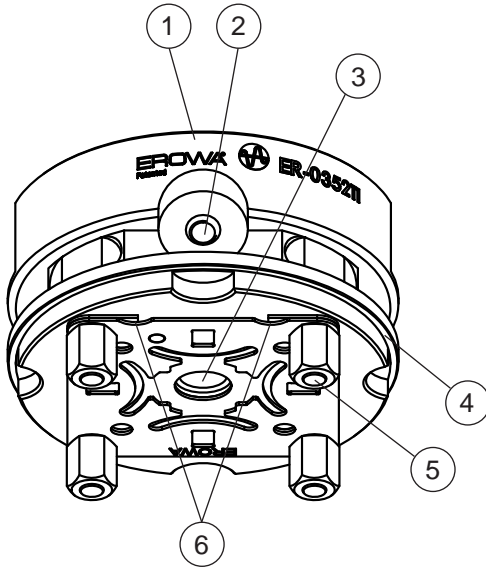

Technische Daten

Technical data

Caractéristiques techniques

Einsatz auf EROWA Spannfütern (Systemgröße 50).

For use on EROWA Tooling System Chucks (system size 50).

Pour utilisation sur mandrins EROWA (taille 50).

Spannen von Elektrodenrohlingen und Werkstücken mit Schaftbreite bis 20 mm.

Clamping of electrode blanks and workpieces with shaft widths of up to 20mm.

Serrage d'ébauches d'électrode et de pièces ayant une largeur de queue inférieure à 20 mm.

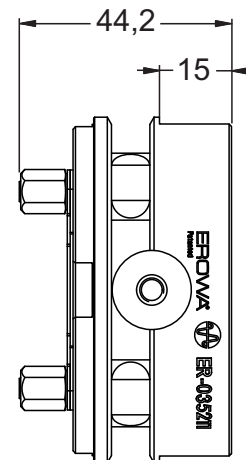
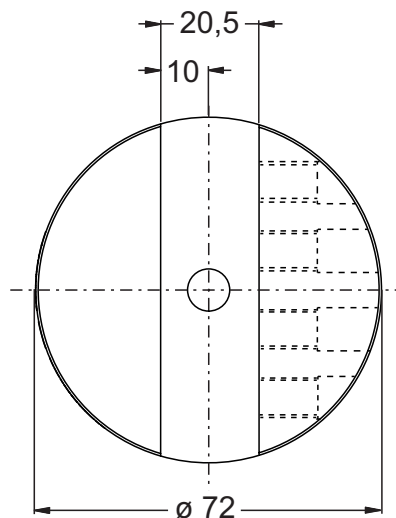
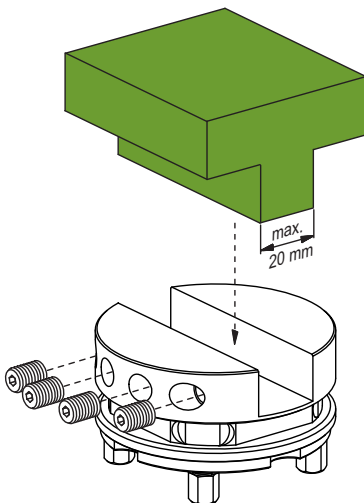

Inbetriebnahme

Spannzapfen montieren.

ER-015465
Für den automatischen Betrieb den Spannzapfen F/A verwenden. (Bild A)

Setting up

Fit chucking spigot.

ER-015465
Use the chucking spigot F/A for automatic operation. (Diagram A)

Mise en service

Monter la tige de préhension.

ER-015465
Pour le fonctionnement automatique, utiliser le tige de préhension F/A. (figure A)

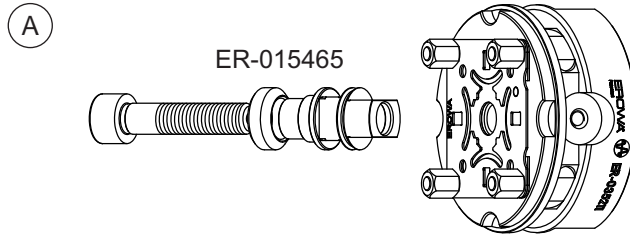

ER-010755
Für die manuelle Bestückung den Spannzapfen F/M verwenden. (Bild B)

ER-010755
Use the chucking spigot F/M for manual loading. (Diagram B)

ER-010755
Pour le fonctionnement manuel, utiliser le tige de préhension F/M. (figure B)

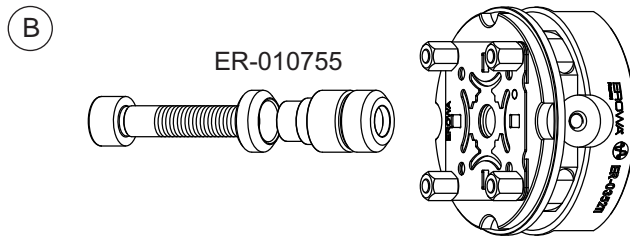

WICHTIG

Eine genaue Montageanleitung liegt dem jeweiligen Spannzapfen bei.

IMPORTANT

Detailed fitting instructions are supplied with the chucking spigots.

IMPORTANT

Des instructions de montage détaillées sont jointes à la tige de préhension correspondante.

Spannen von Elektrodenrohlungen und Werkstücken mit Schaftbreite bis 20 mm.

Mit den beiliegenden M8 Gewindestiften wird die Elektrode bzw. das Werkstück auf den Unihalter $\varnothing 72$ aufgespannt.

Wenn nötig mit Einlegeplättchen (8, Option ER-010532) grob zentrieren. (Bild C)

Clamping of electrode blanks and workpieces with shaft widths of up to 20mm.

Use the M8 threaded pins supplied to attach the electrode or the workpiece to the uniholder $\varnothing 72$.

If necessary, center it roughly with spacers (8, option ER-010532). (Diagram C)

Serrage d'ébauches d'électrode et de pièces ayant une largeur de queue inférieure à 20 mm.

Fixer l'électrode ou la pièce sur Unisupport $\varnothing 72$ au moyen des vis sans tête à six pans creux M8 faisant partie de la livraison.

Le cas échéant, procéder à un réglage grossier au moyen de cales de centrage (8, en option ER-010532). (figure C)

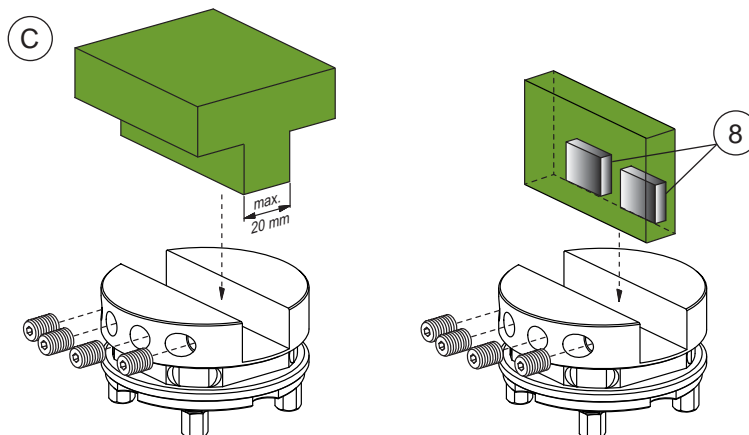

HINWEIS

M8 Gewindestifte mit max. 5 Nm anziehen.
(Bild D)

ADVICE

Clamp M8 threaded pins to a max. of 5 Nm.
(Diagram D)

INDICATION

Serrer les vis sans tête à six pans creux M8 à max. 5 Nm.
(figure D)

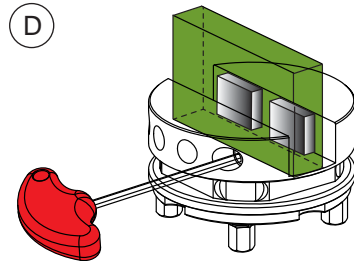

Unihalter \varnothing 72 (9) unter Berücksichtigung der Referenzmarken (6) in das ITS Spannfutter (10) einspannen.
(Der Spannvorgang ist in der Betriebsanleitung des ITS Spannfeeders beschrieben.)
(Bild E)

Clamp Uniholder \varnothing 72 (9) into the ITS chuck (10), taking into account the reference marks (6). (The clamping process is described in the operating instructions of the ITS chuck.)
(Diagram E)

Serrage l'Unisupport \varnothing 72 (9) dans le mandrin ITS (10) en tenant compte des marques de référence (6).
(Les instructions de service du mandrin ITS donnent une description détaillée du processus de serrage.)
(figure E)

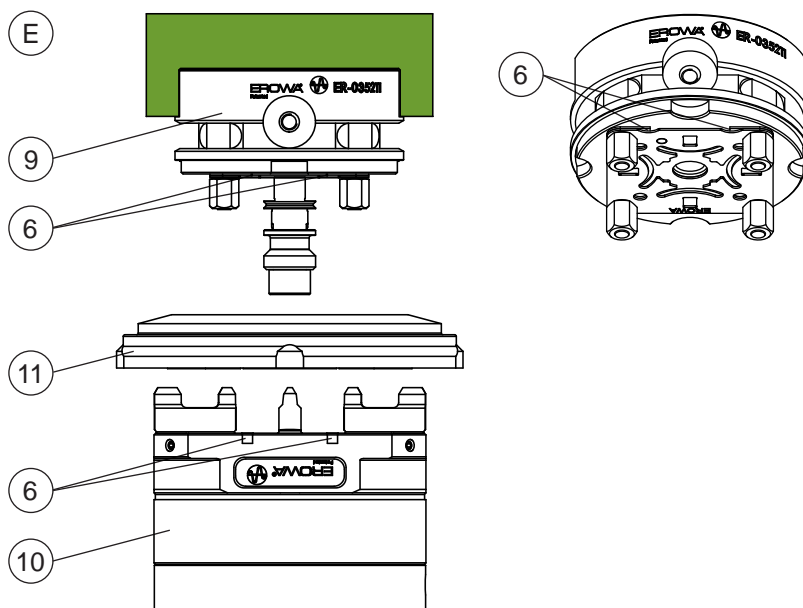

WICHTIG





Die geeignete Dichtung (11) zwischen dem Spannfutter und Unihalter \varnothing 72 finden Sie unter Optionen.

IMPORTANT

The suitable seal (11) between Uniholder \varnothing 72 and chuck can be found under options.

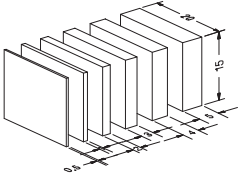
IMPORTANT

Le joint approprié (11) entre le Unisupport \varnothing 72 et le mandrin sera trouvé sous les options.

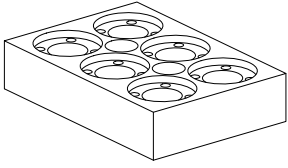
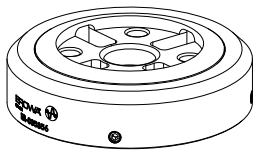
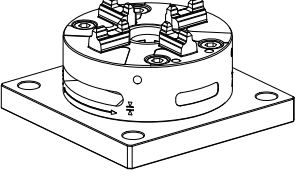
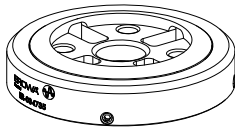
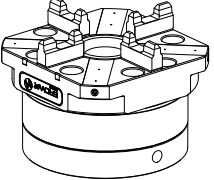
Optionen	Options	Options	
ER-010532 Einlegeplättchen 300 Stück	ER-010532 Spacer plate 300 pieces	ER-010532 Cales de centrage 300 pièces	
ER-010755 Spannzapfen F/M EDM für Spülung 20 Stück	ER-010755 Chucking spigot F/M EDM for flushing 20 pieces	ER-010755 Tige de préhension F/M EDM pour arrosage, 20 pièces	
ER-015465 Spannzapfen F/A EDM M10 x 45 für Spülung 20 Stück	ER-015465 Chucking spigot F/A EDM M10 x 45 for flushing 20 pieces	ER-015465 Tige de préhension F/A EDM M10 x 45 pour arrosage 20 pièces	
ER-025997 EWIS Balluff Halter SW14 mit EWIS Balluff-Chip, 1 Stück	ER-025997 EWIS Balluff holder SW14 with EWIS Balluff chip, 1 piece	ER-025997 Support EWIS Balluff SW14 avec puce EWIS Balluff, 1 pièce	
ER-035154 EWIS Rapid Chip mit Chiphalter SW14 mit Chip ø 12,4 x 2mm	ER-035154 EWIS Rapid chip with chip holder SW14 with chip ø 12,4 x 2mm	ER-035154 Puce EWIS Rapid avec support SW14 avec puce ø 12,4 x 2mm	
Induktive Datenträger, für Palet- ten und Elektrodenhalter.	Inductive data carrier, for pallets and electrode holders.	Supports inductifs de données, pour palettes et porte-électrodes.	
ER-035217 Verpackung Elektrodenhalter ø 72	ER-035217 Packing system stand electrode holder ø 72	ER-035217 Emballage râtelier porte-électrode ø 72	
ER-035356 Dichtring QuickChuck 100 P ø 72	ER-035356 Sealing ring QuickChuck 100 P ø 72	ER-035356 Joint d'étanchéité QuickChuck 100 P ø 72	
Dichtung zu: QuickChuck 100 P oder ITS Chuck 100 P	Seal for: QuickChuck 100 P or ITS Chuck 100 P	Joint d'étanchéité pour : Mandrin QuickChuck 100 P Mandrin ITS Chuck 100 P	
ER-034735 Dichtung Schnellspannfutter / ø 72	ER-034735 Seal Rapid Action Chuck / ø 72	ER-034735 Joint d'étanchéité mandrin rapide / ø 72	
Dichtung zu: Schnellspannfutter (ø 72)	Seal for: Rapid-action chucks (ø 72)	Joint d'étanchéité pour : Mandrin rapide (ø 72)	

ER-035365
Dichtring
PowerChuck P ø 72

ER-035365
Sealing ring
PowerChuck P ø 72

ER-035365
Joint d'étanchéité
PowerChuck P ø 72

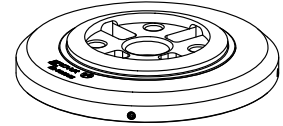

ER-055761
Dichtring für Halter 72
auf PowerChuck P
(für Greifer ø 148)

ER-055761
Sealing ring for holder 72
PowerChuck P
(for Gripper ø 148)

ER-055761
Joint d'étanchéité pour support 72
PowerChuck P
(pour pince ø 148)

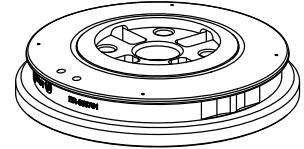

Dichtungen zu:
PowerChuck P

Seals for:
PowerChuck P

Joints d'étanchéités pour :
Mandrin PowerChuck P

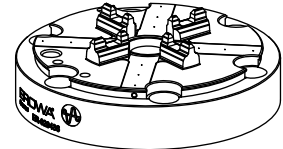

ER-029192
Dichtringhalter
ø 72 PC 210

ER-029192
Sealing ring holder
ø 72 PC 210

ER-029192
Monture de joint d'étanchéité
ø 72 PC 210

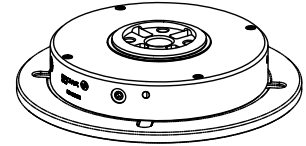

ER-046460
Dichtringhalter RN
ø 72 PC 210

ER-046460
Sealing ring holder RN
ø 72 PC 210

ER-046460
Monture de joint d'étanchéité RN
ø 72 PC 210

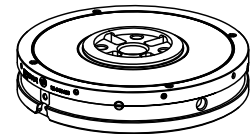

Dichtungen zu:
ProductionChuck 210:

Seals for:
ProductionChuck 210:

Joint étanchéités pour:
Mandrin ProductionChuck 210 :

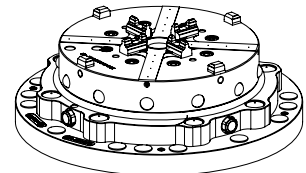

Wartung und Pflege

Maintenance

Maintenance

Unihalter ø 72 nach Gebrauch sauber reinigen und gegen Korrosion schützen.

After use, thoroughly clean the Uniholder ø 72 and protect against corrosion.

Après utilisation, nettoyer Uni-support ø 72 soigneusement et le protéger contre la corrosion.

Zum Lagern, Transportieren, etc. kann die Verpackung als Systemständer verwendet werden.

For stocking, transport, etc. use the packaging as a rack.

Pour conserver, transporter, etc. l'emballage peut être utilisé comme cadre.

Ersatzteile

Spare parts

Pièces de rechange

Beziehen Sie Ersatzteile bei Ihrem EROWA Fachhändler.

Please order spare parts from your EROWA dealer.

Commandez les pièces de rechange chez votre agent EROWA.

Technischer Support

Technical support

Assistance technique

Für Fragen zu diesem Produkt kontaktieren Sie bitte: info@erowa.com

For questions regarding this product, please contact: info@erowa.com

Pour toute question relative à ce produit, veuillez écrire à info@erowa.com

Optionen zu EROWA
ITS SpansystemOptions for EROWA
ITS tooling systemOptions pour EROWA
système de serrage ITSPinolenspannfutter
mechanisch betätigtQuill chucks mechanically
activatedMandrins de broche a
commande manuelle

ER-038826



ER-022516

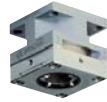

ER-029982

Tischspannfutter mechanisch
betätigt, rostbeständigCorrosion-resistant table
chucks mechanically activatedMandrin de table a commande
manuelle, en acier inoxydable

ER-034387



ER-036345



ER-038824



ER-022514



ER-022511



ER-028167

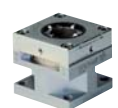

ER-029982

Pinolenspannfutter
pneumatisch betätigtQuill chucks
pneumatically activatedMandrins de broche a
commande pneumatique

ER-007523



ER-007521



ER-007580



ER-020025



ER-020026



ER-035261



ER-035262

Tischspannfutter
pneumatisch betätigtTable chucks
pneumatically activatedMandrins de table a
commande pneumatique

ER-037970



ER-035519



ER-007604



ER-012299



ER-012297



ER-007612



ER-020963

Tischspannfutter
pneumatisch betätigtTischspannfutter
pneumatisch betätigt,
rostbeständigTable chucks
pneumatically activated,
corrosion-resistantMandrins de table
a commande pneumatique,
en acier inoxydable

ER-024312



ER-043123



ER-043124



ER-048519



ER-055294



ER-011803



ER-008186

Zentrierplatten und
SpannzapfenCentering plates and
chucking spigotsPaque de centrage et
tige de préhension

ER-009214



ER-094180



ER-011599



ER-036658



ER-010755



ER-015465

ITS Systemträger

ITS system carriers

ITS les supports du système



ER-093758 ER-093765 ER-093774 ER-093780



ER-035210 ER-035209 ER-035211 ER-035212 ER-035114 ER-035097 ER-035117 ER-035297 ER-008745

Paletten

Pallets

Palettes



ER-008519
ER-008517



ER-015776



ER-015042
ER-033051



ER-041912
ER-041924



ER-022250



ER-032819



ER-015777
ER-032732



ER-015899
ER-033053



ER-032699
ER-033048

Drei- und Vierbackenfutter auf Palette ø 148

3- and 4-jaw concentric chuck on pallet ø 148

3- et 4 mors mandrin monté sur palette ø 148



ER-068585

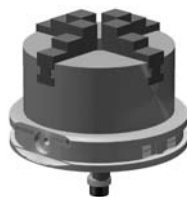

ER-068586



ER-068697

ITS Compact Combi Adapter und Halter

ITS Compact Combi adapter and holder

ITS Compact Combi adaptateur et porte



ER-017532



ER-017529



ER-017536



ER-034045



ER-029015



ER-094046



ER-094063



ER-029988



ER-017984

WICHTIG

Weitere Produkte finden Sie im Gesamtkatalog und auf unserer Webseite www.erowa.com.

IMPORTANT

D'autres produits vous trouvez également au catalogue général et à www.erowa.com.

IMPORTANT

More products can be found in our general catalog and on our web-page www.erowa.com.

Sicherheit, Garantie und Haftung

Der Hersteller
 EROWA AG
 Knutwilerstrasse
 CH-6233 Büron LU /
 Switzerland
 Tel. ++41 (0)41-935 11 11
 Fax ++41 (0)41-935 12 13
 e-mail: info@erowa.com
 www.erowa.com

erklärt hiermit, dass seine Produkte nach modernsten Fertigungsmethoden hergestellt und während der Produktion und als Endprodukt durch unsere Qualitätssicherung umfassend geprüft werden.

Die Garantie beträgt 12 Monate ab Verkaufsdatum. Sie beschränkt sich auf den Ersatz von defekten Teilen. Weitergehende Ansprüche sind ausgeschlossen.

Die Produkte der EROWA AG müssen unter den, in dieser Dokumentation genannten Bedingungen, eingesetzt und betrieben werden. Es dürfen nur EROWA AG Originalteile (Ersatz-, Verschleissteile, Nachrüstungen) verwendet werden. Nur unter Einhaltung dieser Konditionen ist eine Funktion sichergestellt und eine Gefährdung von Mensch und Maschine ausgeschlossen.

Trotz aller Sorgfalt kann diese Dokumentation Fehler aufweisen. Für Folgeschäden übernimmt die EROWA AG keine Haftung. Technische Änderungen vorbehalten.

Patente:

Diese Produkte sind durch eine oder mehrere der folgenden Patente (Anmeldungen) geschützt.

US 4.615,688	US Re. 33,249	EU 0 308 370	EU 91810937.2	Taiwan 47122	Japan 335221/91
US 4.621,821	US 4.934,680	EU 0 147 531	CAN 1,210,538	Taiwan 61080	Japan 58-195916
US 5,065,991	US 4,786,062	EU 0 248 116	CAN 1,260,968	Taiwan 42155	Japan 238990/86
US 4,686,768	US 751,158	EU 237 614	CAN 1,271,917	Taiwan 80109549	Japan 220264/88
US 534,527	US 6,367,814	EU 90810402.9	Taiwan 47696	Japan 024414/87	Japan 151429/90
US 089,017	EU 0 111 092	EU 90810401.9	Taiwan 55651	Japan 151430/90	Taiwan 205105

Security, guarantee and liability

Manufacturer
 EROWA AG
 Knutwilerstrasse
 6233 Büron LU /
 Switzerland
 Tel. +41 (0)41 935 11 11
 Fax +41 (0)41 935 12 13
 Email: info@erowa.com
 www.erowa.com

hereby confirms that the company's products are manufactured using the latest production methods and that they are subject to extensive quality checks both during production and on the end product.

Guarantee is valid for 12 months from the date of purchase. It is limited to the replacement of faulty parts. Further reaching claims are precluded.

The products of EROWA AG must be installed and operated in strict accordance with the conditions laid down in this documentation. Only EROWA AG original parts (spare parts, wear parts, retrofits) are allowed for use.

Only strict adherence to these conditions will ensure proper working order of the machine and preclude any danger to people and to the machine.

Despite all due care, this documentation may contain errors. EROWA AG shall not be liable for any consequential damage. Technical modifications are reserved.

Patents:

These products are protected by one or more of the following patents (applications).



Sécurité, garantie et responsabilité

Le fabricant
 EROWA AG
 Knutwilerstrasse
 CH-6233 Büron LU /
 Suisse
 Tél. ++41 (0)41-935 11 11
 Fax ++41 (0)41-935 12 13
 e-mail: info@erowa.com
 www.erowa.com

déclare par la présente que ses produits ont été fabriqués conformément aux méthodes de fabrication les plus modernes, et qu'ils ont été contrôlés de manière approfondie par notre service d'assurance qualité pendant la fabrication et en tant que produit fini.

La durée de la garantie est de 12 mois à compter de la date de la vente. Elle se limite au remplacement des pièces défectueuses. Toute autre forme de recours au titre de la garantie est exclue.

L'utilisation et l'exploitation des produits EROWA AG doivent être conformes aux spécifications du présent document. Seules des pièces d'origine EROWA AG doivent être utilisées (pièces de rechange, d'usure, de rééquipement). L'observation de ce dernier est indispensable pour assurer un fonctionnement fiable et prévenir les risques corporels et matériels.

Malgré les soins apportés à sa rédaction, le présent document peut présenter des erreurs. EROWA AG décline toute responsabilité résultant de telles erreurs. EROWA AG se réserve également le droit de procéder à des modifications d'ordre technique.

Brevets :

Ces produits sont protégés par les brevets (ou dépôts de brevet) suivants :

Tochtergesellschaften Subsidiaries / Filiales

Deutschland
 EROWA System Technologien GmbH
 Gewerbepark Schwadernmühle
 Rossendorferstrasse 1
 DE-90556 Cadolzburg b. Nbg.
 Deutschland
 Tel. 09103 7900-0
 Fax 09103 7900-10
 info@erowa.de
 www.erowa.de

Frankreich
 EROWA Distribution France Sàrl
 PAE Les Glaisins
 12, rue du Bulloz
 FR-74940 Annecy-le-Vieux
 France
 Tel. 4 50 64 03 96
 Fax 4 50 64 03 49
 info@erowa.tm.fr
 www.erowa.com

Italien
 EROWA Tecnologie S.r.l.
 Strada Statale 24 km 16,200
 IT-10091 Alpinagno (TO)
 Italia
 Tel. 011 9664873
 Fax 011 9664875
 info@erowa.it
 www.erowa.com

Italien
 EROWA Tecnologie S.r.l.
 Via Leonardo Da Vinci n. 8
 IT-31020 Villorba (TV)
 Italia
 Tel. 011 9664873
 Fax -
 info@erowa.it
 www.erowa.com

Spanien
 EROWA Technology Ibérica S.L.
 c/ Avda. Cornellà, 142 70 3a ext.
 E-08950 Esplugues de Llobregat - Barcelona
 España
 Tel. 093 265 51 77
 Fax 093 244 03 14
 erowa.iberica.info@erowa.com
 www.erowa.com

Skandinavien
 EROWA Technology Scandinavia A/S
 Fasanvej 2
 DK-5863 Ferritslev Fyn
 Denmark
 Tel. 65 98 26 00
 Fax 65 98 26 06
 info@erowa.com
 www.erowa.com

Osteuropa
 EROWA Technology Sp. z o.o.
 Eastern Europe
 ul. Spółdzielcza 37-39
 55-080 Kąty Wrocławskie
 Poland
 Tel. 71 363 5650
 Fax 71 363 4970
 info@erowa.com.pl
 www.erowa.com

Indien
 EROWA Technology (India) Private Limited
 No: 6-3-1191/6, Brij Tarang Building
 Unit No-3F, 3rd Floor, Greenlands, Begumpet,
 Hyderabad 500 016 (Andhra Pradesh)
 India
 Tel. 040 4013 3639
 Fax 040 4013 3630
 salesindia@erowa.com
 www.erowa.com

USA
 EROWA Technology, Inc.
 North American Headquarters
 2535 South Clearbrook Drive
 Arlington Heights, IL 60005
 USA
 Tel. 847 290 0295
 Fax 847 290 0298
 e-mail: info@erowa.com
 www.erowa.com

China
 EROWA Technology (Shanghai) Co., Ltd.
 G/F, No. 24 Factory Building House
 69 Gui Qing Road (Caohejing Hi-tech Park)
 Shanghai 200233, PRC
 China
 Tel. 021 6485 5028
 Fax 021 6485 0119
 info@erowa.cn
 www.erowa.cn

Singapur
 EROWA (South East Asia) Pte. Ltd.
 CSE Global Building
 No.2 Ubi View, #03-03
 Singapore 408556
 Singapore
 Tel. 65 6547 4339
 Fax 65 6547 4249
 sales.singapore@erowa.com
 www.erowa.com

Japan
 EROWA Nippon Ltd.
 Sasano Bldg.
 2-6-4 Shiba Daimon, Minato-ku
 105-0012 Tokyo
 Japan
 Tel. 03 3437 0331
 Fax 03 3437 0353
 info@erowa.co.jp
 www.erowa.co.jp

